

5 ÉV
GARANCIA

PORTA
DOORS

KATALÓGUS 2015

NYISSON A LEHETŐSÉGEKRE



Porta BALANCE, A.0, Déli Tölgy, old. 56



Porta KONCEPT, H.4, Fehér, old. 52



5 ÉV GARANCIA*
AZ ÖSSZES TERMÉKRE

36 HÓNAP
AZ AJTÓKRA ÉS TOKOKRA

**+ TOVÁBBI 24
HÓNAP**
HA A BEÉPÍTÉST MINŐSÍTETT,
PORTA OKLEVELES BEÉPÍTŐ CÉG VÉGZI

HA ÖN AZ ALÁBBIKAT KERESI:



A PONTOS SZABÁLYOK AZ ALÁBBI CÍMEN
ÉRHETŐK EL:

www.portadoors.hu/documents/5_years_warranty_hungary.pdf

- KIVÁLÓ MINŐSÉGŰ AJTÓKAT
- DIVATOS MODELLEKET
- TANÚSÍTOTT TERMÉKEK
- BIZONYÍTOTT BEFEKTETÉSI MEGOLDÁSOKAT
- EURÓPA-SZERTE SZÉLES KÖRŰ TERJESZTÉS
- SZAKMAI VEVŐSZOLGÁLAT

**EZT MIND MEGTALÁLJA A PORTA
DOORS PORTFÓLIÓJÁBAN**

* KÜLTÉRI, FA AJTÓK

a garancia 24+12 hónap (beépítéssel)

TARTALOMJEGYZÉK

01 SZINTETIKUS BELTÉRI AJTÓK	
MINIMAX, Porta DEKOR	14
Porta ROYAL, LONDON, BÉCS	16
Porta VEKTOR	18
Porta GRANDDECO	20
Porta STYLE	22
Porta PASKY	24
Porta TWIST	26
Porta FOCUS	28
Porta FIT	30
Porta NOVA	34
Porta LINE	40
CPL laminát	42
Porta LEVEL	44
Porta GRANDE	46
Porta DESIRE	48
Porta KONCEPT	50
Porta INSPIRE	54
Porta BALANCE	56
Porta HARMONY	58
Porta ADMIRE	60
02 TERMÉSZETES FURNÉROS BELTÉRI AJTÓK	
Porta CLASSIC	64
MALAGA	66
MADRID, CORDOBA	68
TOLEDO, SEVILLA	70
Nova NATURA	72
Natura FAVORITE	76
Natura LINE	78
Natura SPACE	80
Natura TREND	82
Natura KONCEPT	84
Natura IMPRESS	88
03 VILLADORA	
Villadora RETRO	92
Villadora MODERN	94
04 ÖSSZECSUKHATÓ AJTÓK, TOLÓAJTÓ SZERKEZETEK	
ALFA, BÉTA összecsuksukható ajtó	98
OMEGA kétszárnyú tolóajtó	100
PORTA, ALU tolóajtó szerkezet	102
KOMPAKT, FÉM tolóajtó szerkezet	104
05 BELTÉRI BEJÁRATI AJTÓK	
Elérhető minták - beltéri bejárati és technikai ajtók – modellek listája	108
ENTRO	110
OPTIMAL – Fém ajtó, megerősített	112
AGÁT, OPAL	114
KVARC	116
GRÁNIT – Betörésgátló ajtók, C osztályos és 3 ENV	118
GRÁNIT PS – Betörésgátló ajtók, C osztályos és 3 ENV	120
06 KÜLTÉRI BEJÁRATI AJTÓK, ENERGIATAKARÉKOS	
Eco POLAR, Eco POLAR PASSIVE	124
Eco NORD	126
PRÉMIUM szett	128
RÓMA	130
07 TECHNIKAI AJTÓK	
Hanggátló 27 dB, 32 dB	132
Hanggátló 42 dB	134
Tűzgátló EI 30, EI 60	136
ENDURO	138
AQUA	140
Univerzális ajtók közüzemi helyiségekhez	142
Fém BASIC	142
Fém	144
Fém EI 30, EI 60	146
A Porta ajtók technikai paraméterei	148
08 AJTÓ TOKOK, FELÜLVILÁGÍTÓK	
MINIMAX	152
Porta SYSTEM	154
Porta SYSTEM ELEGANCE	156
LEVEL tok	158
Porta RENOVA	160
Porta SYSTEM GK	162
Villadora RETRO	164
Villadora MODERN	166
Felülvilágítók	168
Állítható	170
Állítható PS tok*éles szélekkel*	172
Kis és Nagy saroktok	174
Nagy lapraserelt saroktok	175
PROJECT, PROJECT Prémium	176
09 TARTOZÉKOK, MÉRETEK, TOVÁBBI INFORMÁCIÓK	
Kilincsek	180
Tartozékok az ECO ajtókhöz	183
Takarólécek és szellőzők	184
Úvegek	185
Zsanérok és záruk	186
további kiegészítők	187
Konstrukció típusok	188
Technikai rajzok	190
Méretábrázat	191
A Porta ajtók alkalmazása	196
A PORTA felületek osztályozása	197
Szín minták	198
K-KONTRAKT megfelelő ajtók az Ön igényeinek	211

A termékeink jellemzői

JELMAGYARÁZAT, A TERMÉK MEGHATÁROZÓ JELLEMZŐI

MINTA, ÜVEGEZÉS, TÜKÖR

Különböző esztétikai és fényerő változatokból lehet választani.



Elkészítheti saját modelljét



Elérhető színek



Tükör - kiegészítő lehetőség



Természetes furnéros ajtólapok kollektíója

KONSTRUKCIÓ

A konstrukció kiválasztása hatással van: tartósság, stabilitás, hang- és hőszigetelés stb.



KERET-ÉS-PANEL Szerkezet



Betörésvédelem
2 osztály, 3 osztály, C osztály
Ellenállás az erőszakos behatolással szemben



Tűzgátlás
EI 30, EI 60
Megakadályozza a tűz terjedését, 30 és 60 perces



Füstgátlás
Sa osztály, Sm
Megadja a füstgátlási osztályt az ajtóknál



Hanggátlás
Rw 27 dB D125, Rw 32 dB D130,
Rw 37 dB D135, Rw 42 dB D140
A zajszint értékét jelzi decibelben, melyet az ajtó elnyel



Vízállóság



Mechanikai szilárdsági osztály
osztály 1, osztály 2, osztály 3,
osztály 4 A teherbírás függ az üzemi állapottól.



Porta KONTRAKT
Speciálisan a nem standard rendelésekre

TOK

Az ajtó tok része az ajtók felszerelésének, a megfelelő kiválasztása ugyanolyan fontos, mint az ajtólap. A számos típusú toknál oda kell figyelni, hogy az ajtólap és a tok felületének találkozására.



Falc nélküli ajtók



Falcos ajtók



Elérhető a Projekt tokkal



Állítható tok



Takaróléc
60 mm, 80 mm



Retro modul / Korona

AJTÓLAP

Az ajtók esztétikájának különböző funkcionális megoldása lehet, az igények és a helyiség jellemzőinek a függvényében.



Egyszárnyú ajtók elérhető méretei:
min. '60', max. '110'



Kétszárnyú ajtók elérhető méretei:
min. '90', max. '220'



Tolóajtók



Univerzális ajtók,
jobbos-balos

MINTA



UNIVERZÁLIS tervezésű kollektíó



MODERN tervezésű kollektíó



KLASSZIKUS tervezésű kollektíó



Vessünk rá egy pillantást...

■ JELMAGYARÁZAT A KÜLTÉRI ECO AJTÓKRA VONATKOZÓAN, lsd 120 – 124 oldalon



PASSZÍV STANDARD

Újszerű passzív technológia a leginkább energiatakarékos építészeti megoldásra



ENERGIA TAKARÉKOS

Energiahatékonyság, mely csökkenti a hely fűtési költségét.



ECO KÖRNYEZETBARÁT

Környezet barát megoldások a gyártás során és a mindennapi használatban



MODERN TERVEZÉS

Modern design, bevált megoldás



100%-OS MINŐSÉG

A legmagasabb minőség, melyet a PORTA innovatív technológiája garantál, szakemberek segítségével



STANDARD GARANCIA

Minőség évekre, 3 év garancia

■ VÁLASSZA KI A NYITÁSIRÁNYT MIELŐTT AJTÓT VÁSÁROL

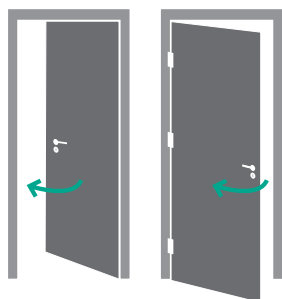

EGYSZÁRNYÚ AJTÓ
BALOS AJTÓ

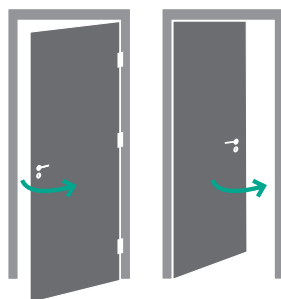

EGYSZÁRNYÚ AJTÓ
JOBBOSS AJTÓ

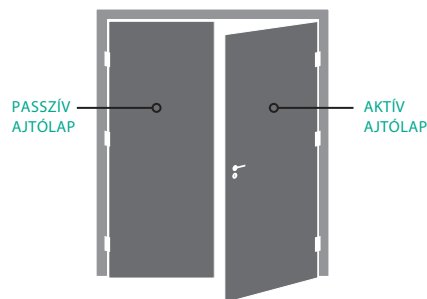

PASSZÍV AJTÓLAP AKTÍV AJTÓLAP
KÉTSZÁRNYÚ AJTÓ

■ SZÁMOLJA KI AZ AJTÓ ÁRÁT

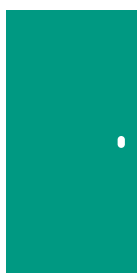

AJTÓLAP ÁRA

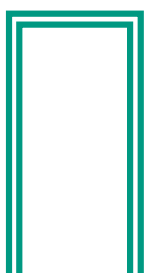

TOK ÁRA



KILINCS ÁRA
+
EGYÉB KIEGÉSZÍTŐK



AJTÓ ÁRA

Portasynchro 3D Fólia ★★★★★

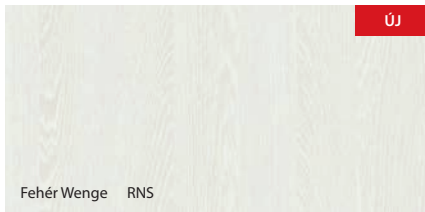

Portaperfect 3D Fólia ★★★★★

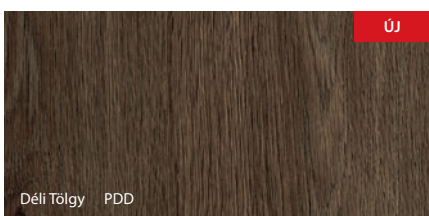
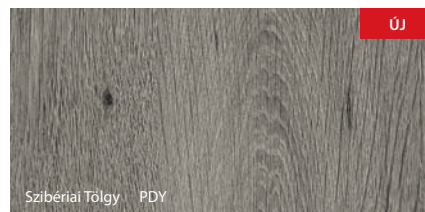
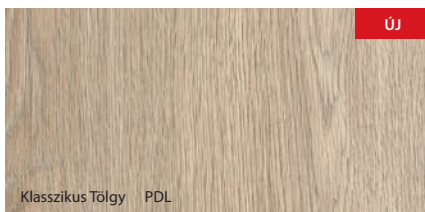
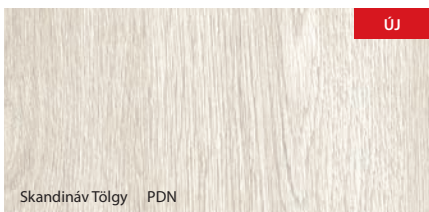

CPL 0,7 laminát ★★★★★

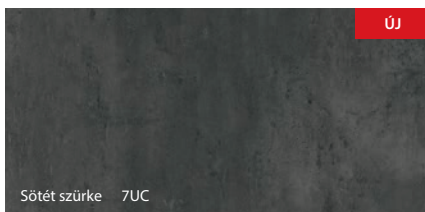
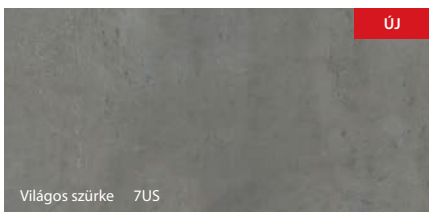
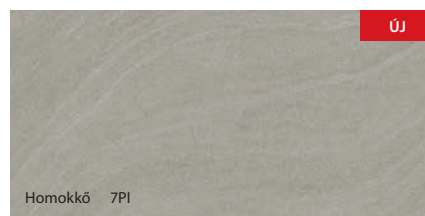
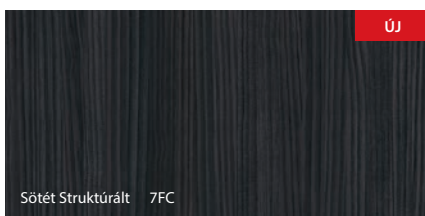
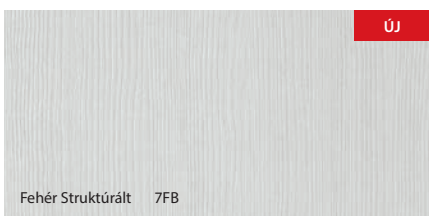

■ A TERMÉKEINK KÖNNYEBB HASZNÁLATÁHOZ BEVEZETTÜNK NÉHÁNY ÚJDONSÁGOT

RENOVA

Tok

Ez a megoldás lehetővé teszi az ajtó cseréjét anélkül, hogy el kellene távolítani a régi tokot.

- NINCS POR
- NINCS BONTÁS
- NINCS ZAJ
- 100% ELÉGEDETTSÉG

Isd 160 oldal



**GYORS
FELÚJÍTÁS**



PROJEKT Prémium®

Tok

A belső terek esztétikájának növelése érdekében kibővítettük ajánlatunkat a **PROJEKT PRÉMIUM tokkal**, *Isd 176 oldal*



**ESZTÉTIKAILAG
FEJLESZTETT**

MDF Tok

AGÁT és OPÁL ajtólapokhoz

A tökéletes egyezés lehetősége az ajtólap és a tok színében (belső bejáratú ajtó) *Isd 110 old*



**SZÍNBENI
EGYEZÉS**

**PREMIUM
TERMÉK**



Eco PRÉMIUM kiegészítők

a javasolt tartozékok a PRÉMIUM bővítésben tartják a legmagasabb esztétikai és biztonsági előírásokat.

lsd 124 oldal

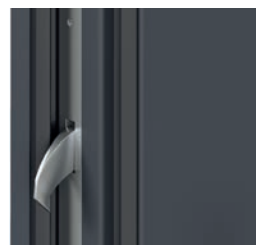

Bevesszőzár fogó mechanizmussal
Winkhaus STV



Prémium Simonswerk pánt,
4000 széria



tele



modell 4



modell 3

Antracit

Porta DESIRE Kollekción

A kollekción egyszerű formája, a fehér szatén lakk felület és a hozzáadott ezüst intarzia miatt tartja fenn a kollekción az egyedi jellegét

lsd 48 old

**DIVATOS
MINIMALIZMUS**



Klasszikus Fehér



modell 1



modell 2



modell 3



modell 4



Porta **BALANCE** Kollekción

A klasszikus és az elegáns közötti kapcsolat teszi lehetővé, hogy ez a kollekción szinte minden belső térben használható *Isd 56 old*



Klasszikus Tölgy



modell A.0



modell A.1



modell C.3



modell C.5



**KLASSZIKUS
ELEGANCIA**



**KLASSZIKUS
ELEGANCIA**

Porta **HARMONY** Kollekción

A klasszikus tervezés és az egyedi felületek hatására ez a kollekción azoknak az ügyfeleknek lesz vonzó, akik a klasszikus és modern megoldásokat keresik *Isd 58 old*

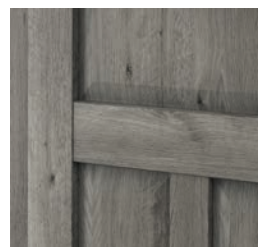

Szibériai Tölgy



modell A.0



modell A.1



modell B.2



modell C.3



Fehér árnyalatú trendek

Porta KONCEPT

Kollekció

modell H.0

Isd 52 old



Fehér DBI



Porta INSPIRE

Kollekció

modell C.4

Isd 54 old

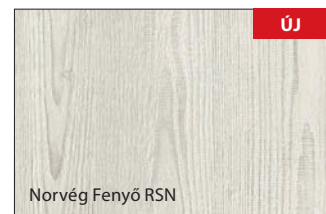

Norvég Fenyő RSN

Porta GRANDE

Kollekció

modell A.0

Isd 46 old



Klasszikus Fehér (RAL 9016) LBI



Fehér árnyalatú trendek

Porta GRANDDECO Kollekció

modell 3.1
Isd 20 old



Porta DESIRE Kollekció

modell 1
Isd 48 old



Porta BALANCE Kollekció

modell A.0
Isd 56 old





Porta VECTOR, modell F
lsd 18 old

SZINTETIKUS FELÜLETŰ BELTÉRI AJTÓK

MINIMAX, Porta DEKOR
Porta ROYAL, LONDON, BÉCS
Porta VECTOR
Porta GRANDDECO
Porta STYLE
Porta PASKY
Porta TWIST
Porta FOCUS
Porta FIT
Porta NOVA
Porta LINE
CPL Laminátos
Porta LEVEL
Porta GRANDE
Porta DESIRE
Porta KONCEPT
Porta INSPIRE
Porta BALANCE
Porta HARMONY

MINIMAX, Porta DEKOR



UNIVERZÁLIS
stílusú kollekció

Porta DEKOR létra üveges, Fehér

5 ÉV
GARANCIA



MINIMAX ,tele, Fehér



tele



1/3 üveges



3/4 üveges



1/3 íves üveges



2/3 íves üveges



létra üveges



SZÍNEK

Akril Festék ★★☆☆☆



MINIMAX Portadekor Fólia ★★☆☆☆



Portadekor Fólia ★★☆☆☆

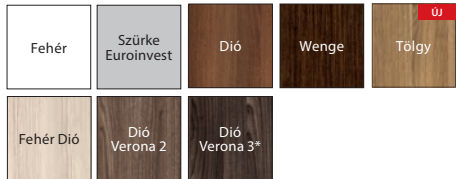

* raktárkészlet erejéig

Portasynchro 3D Fólia ★★☆☆☆

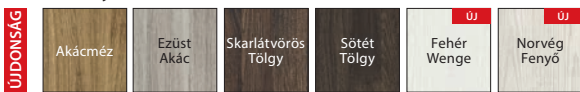

Portaperfect 3D Fólia ★★☆☆☆



AJTÓLAP SZERKEZETE

Az ajtólapbetét stabilizáló papírrácsbetét vagy furatolt faforgácslemez. Az ajtólap HDF lemezzel van borítva.

GYÁRI TARTOZÉKOK – AJTÓLAP ÁRÁBAN

- Két darab pántfelső, PRIME pánttal is rendelhető (felárért)
- Három darab pántfelső „100” és „110” méretű ajtólapban
- Zár: sima kulcsos, wc-zárás vagy biztonsági zárás
- Üveg minta: „csincilla” vagy matt üveg felárért
- Kagylikilincs (tolóajtókhoz)

AJTÓTOK

Ajánlott falcos tokok (a MINIMAX és Porta DEKOR ajtólapokhoz):

- Porta SYSTEM Portadekor felületben 158 old.
- MINIMAX Portadekor felületben 156 old.

Ajánlott falc nélküli tokok (csak a Porta DEKOR ajtólapokhoz):

- Porta SYSTEM ELEGANCE 160 old.
- LEVEL 162 old.

MEGJEGYZÉS

- A MINIMAX ajtó csak falcos változatban.
- Az ajtólapokat lehet festetlen változatban is rendelni, a Minimax fehér lap árában
- A furatos – és a tele faforgácsbetétes lapoknál a rövidítésre való előkészítés standard „110” méretnél csak furatolt faforgács betéttel rendelhető. Az üveg mérete ugyanakkora, mint a „100” méretnél. Kétszárnyú ajtóknál az ajtólap méretek tetszőlegesen párosíthatók.
- A „30”, „40”, „50” méretű passzív ajtólap (pótajtólap) csak tele változatban rendelhető. A kétszárnyú falc nélküli ajtólapokat aktív és passzív szárnyként kell rendelni.
- A kétszárnyú ajtólapokat nem lehet mágneszárral felszerelni.
- A „80” és „90” méretek beruházási szabványban (átjáró méret 800, 900 mm) stand-ardként rendelhető – felár nélkül.
- ÉME Építőipari Műszaki Engedély A-729/2009.
- Rendelhető szabványméretek: PN, CSN, DIN, HN.

TOVÁBBI KÖLTSÉGEK (OPCIONÁLIS FELÁR)

- „100”, „110” méret
- furatolt faforgácsbetét
- szellőzőrács, lyuksor vagy alsó kivágás
- PRIME pánt (csak az ajánlott tokokhoz)
- PRIME új zár fényes felülettel (ezüst vagy arany)
- mágneszár
- maximum 60 mm-rel való rövidítésre előkészítve
- kör alakú üvegezés rozsdamentes acélból
- kampózár oldalsó fogantyúval (tolóajtó)
- pántsapka (szett/db)
- matt üveg – kis üveges, kis íves üveges
- matt üveg – nagy üveges
- matt üveg – 2/3 íves üveges
- matt üveg – létra üveges
- kilincs rozettával

(old. 184)



papírrácsbetét



furatolt faforgácsbetét



„csincilla” üveg

Porta ROYAL, LONDON, BÉCS



KLASSZIKUS
stílusú kollekció

Porta ROYAL tele, Fehér

5 ÉV
GARANCIA



Porta ROYAL tele, Fehér



ROYAL
tele



ROYAL
kis üveges



ROYAL
nagy üveges



LONDON
tele



LONDON
1/3 üveges



LONDON
2/3 üveges



LONDON
3/3 üveges



BÉCS
tele



BÉCS
1/3 üveges



BÉCS
2/3 üveges



BÉCS
3/3 üveges



SZÍNEK

Akril Festék ★★☆☆☆☆



AJTÓLAP SZERKEZETE

Az ajtólap stabilizáló betétes és kétoldalúan be van borítva profilos HDF lemezzel.

GYÁRI TARTOZÉKOK – AJTÓLAP ÁRÁBAN

- Két darab pántfelső, PRIME pánttal is rendelhető (felárért)
- Zár: tele kulcsos, wc-zárás vagy biztonsági záras
- Üveg (minta: „csincszilla”)
- Kagylókilincs (tolóajtókhoz)¹

AJTÓTOK

Ajánlott falcos tokok:

- Porta SYSTEM Portadekor felületben 158 old.
- MINIMAX Portadekor felületben 156 old.

MEGJEGYZÉS

- Kétszárnyú ajtóknál az ajtólap méretek tetszőlegesen párosíthatók.
- Ajánljuk a Royal kilincset rozettával, *lsd 184 old.*
- A kilincs a nagy üveges modellhez nem lehet szélesebb mint 42 mm.
- A kétszárnyú ajtólapokat nem lehet mágneszárral felszerelni
- ÉME Építőipari Műszaki Engedély A-729/2009.
- Rendelhető szabványméretek: PN, CSN, DIN.

TOVÁBBI KÖLTSÉGEK (OPCIONÁLIS FELÁR)

- szellőzőrács, lyuksor vagy alsó kivágás
- maximum 60 mm-rel való rövidítésre előkészítés
- PRIME pánt (csak az ajánlott tokokhoz)
- PRIME új zár fényes felülettel (ezüst vagy arany)
- mágneszár
- kampózár oldalsó fogantyúval (tolóajtó)
- pántsapka (szett/db)
- kilincs rozettával

(184 old)

¹ Nem vonatkozik a nagy üveges modellekre (csak az oldalsó fogantyú)



A Porta ROYAL kollekción megtekintheti:
www.porta.com.pl/dm/portaroyal.wmv



papírrácsbetét



faerezetes – LONDON, BÉCS



üveg panel – Porta ROYAL



ajtó panel – Porta ROYAL

Porta VECTOR



Porta VECTOR F, Fehér



MODERN
stílusú kollekcio

5 ÉV
GARANCIA



Porta VECTOR J, Fehér



modell A



modell B



modell C



modell E



modell F



modell I



modell K



modell L



modell M



modell N



modell O



modell P



modell R

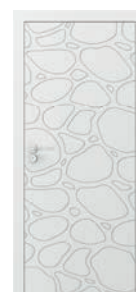

modell S



modell T*

* Modell T csak falc nélküli verzióban rendelhető



SZÍNEK

Akril Festék ★★☆☆☆☆



Fehér



Hagyja, hogy szálljon a képzelete! Van egy saját modell ötlete? Bármelyik Porta KONTRAKT marást választhatja. A részletek megfelelnek a nem standard rendelésekkel, *ld. 198 old.*

AJTÓLAP SZERKEZETE

Az ajtólap betétje papírrácsbetét vagy furatolt faforgácsbetét. Az ajtólap kétoldalt HDF lemezzel borítva.

GYÁRI TARTOZÉKOK – AJTÓLAP ÁRÁBAN

- Két darab pántfelső standardban, de PRIME pánt is kérhető (felárért)
- Három pánt a „100” méretű ajtólapban
- Zár: sima kulcsos, wc-zárás vagy biztonsági zárás
- Kagyókilincs (tolóajtóhoz)

AJTÓTOK

Ajánlott falcos tokok:

- Porta SYSTEM Portadekor felületben *158 old.*
- MINIMAX Portadekor felületben *156 old.*

Ajánlott falc nélküli tokok:

- Porta SYSTEM ELEGANCE *160 old* Portadekor felületben.
- LEVEL *162 old* Portadekor felületben.

MEGJEGYZÉSEK

- Kétszárnyú ajtóknál az ajtólap méretek tetszőlegesen párosíthatók.
- Passzív ajtólap (oldalpanel) „30”, „40”, „50” méretekben, marás nélkül.
- Egyéb marási mintákra is van lehetőség a Porta KONTRAKT osztályon keresztül, *212 old.*
- A kétszárnyú ajtólapokat nem lehet mágneszárral felszerelni
- Rendelhető szabványméretek: PN, CSN, DIN
- ÉME Építőipari Műszaki Engedély A-729/2009.
- * Érvényes a standard mintákra és színekre.

TOVÁBBI KÖLTSÉGEK (OPCIONÁLIS FELÁR)

- „100” méret
- furatos faforgácsbetét
- szellőzőlyuksor vagy alsó kivágás
- rövidítésre való előkészítés (maximum 60 mm)
- PRIME pánt (csak az ajánlott tokokhoz)
- PRIME új zár fényes felülettel (ezüst vagy arany)
- mágneszár
- kampózár oldalsó fogantyúval (tolóajtó)
- pántsapka (szett/db)
- kilincs rozettával

(184 old.)



A Porta VECTOR kollekción megtekintheti
www.porta.com.pl/dm/portavector.wmv



papírrácsbetét



furatolt faforgácsbetét

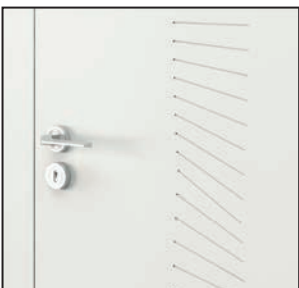

F modell marás



K modell marás

Porta GRANDDECO



Porta GRANDDECO 2.1 i 2.3, Fehér



KLASSZIKUS
stílusú kollekció

5 ÉV
GARANCIA



Porta GRANDDECO 3.1, Fehér Wenge



modell 1.2



modell 1.3



modell 1.4



modell 2.1



modell 2.2



modell



modell 3.1



modell 3.2



modell 4.1



modell 4.2



modell 5.4



modell 5.5



modell 6.1



modell 6.2



SZÍNEK

Portadekor Fólia ★★★★★☆



* raktárkészlet erejéig

Portasynchro 3D Fólia ★★★★★☆

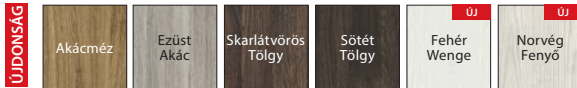

Portaperfect 3D Fólia ★★★★★☆



AJTÓLAP SZERKEZETE

Az ajtólap betétje papírrácsbetét. Opcionálisan furatolt faforgács betét (1.1, 2.1, 3.1, 4.1, 5.1, 6.1 modelleknél) vagy tele faforgács (a többi mintában) kerettel erősített furatolt faforgácslemez (lehetőség felárért). A tok HDF lemezzel borított.

GYÁRI TARTOZÉKOK – AJTÓLAP ÁRÁBAN

- Két darab pántfelső, PRIME pánttal is rendelhető (felárért)
- Három darab pántfelső „100” és „110” méretű ajtólapban
- Zár: tele kulcsos, wc-záras vagy biztonsági záras
- Üveg minta: csincsilla vagy edzet matt
- Kagylókilincs (tolóajtókhoz)

AJTÓTOK

Ajánlott falcos tokok:

- Porta SYSTEM 158 old
- MINIMAX 156 old

Ajánlott falc nélküli tokok:

- Porta SYSTEM ELEGANCE 160 old
- LEVEL 162 old

MEGJEGYZÉSEK

- A furatos – és a tele faforgácsbetétes lapoknál a rövidítésre való előkészítés standard.
- „110” méretben csak furatos faforgács betéttel rendelhető. A üveg mérete ugyanakkora, mint a „100” méretnél.
- Kétszárnyú ajtóknál az ajtólap méretek tetszőlegesen párosíthatók.
- A kétszárnyú ajtólapot aktív és passzív szárnyként kell rendelni.
- Rendelhető szabványméretek: PN, CSN.
- ÉME Építőipari Műszaki Engedély A-729/2009.

TOVÁBBI KÖLTSÉGEK (OPCIONÁLIS FELÁR)

- „100”, „110” méret
- betét: furatolt vagy tele faforgácslemez
- szellőzőrács, lyuksor vagy alsó kivágás
- PRIME pánt (csak az ajánlott tokokhoz)
- új zár fényes felülettel (ezüst vagy arany)
- maximum 60 mm-rel való rövidítésre előkészítés
- kampózár oldalsó fogantyúval (tolóajtó)
- pántsapka (szett/db)
- kilincs rozettával

(184 old.)



papírrács betét



furatolt faforgácsbetét



tele faforgácsbetét

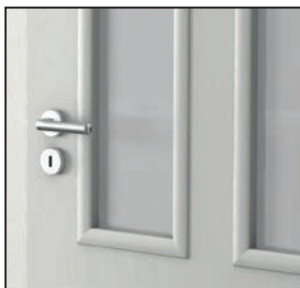

matt üveg



stílusos keret

Porta STYLE



Porta STYLE 5, Kaliforniai Tölgy



MODERN
stílusú kollekció

5 ÉV
GARANCIA



Porta STYLE 1, Wenge



modell 1.1



modell 2



modell 3



modell 4



modell 5.3



modell 1

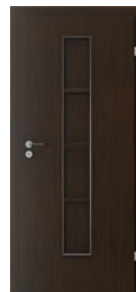

modell 2*



modell 3*

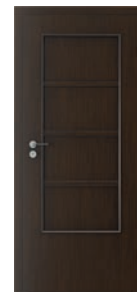

modell 4*

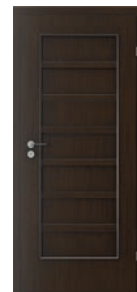

modell 5.2

* az üveg helyett fóliázott panel mindkét oldalon



SZÍNEK

Portadekor Fólia ★★★★★

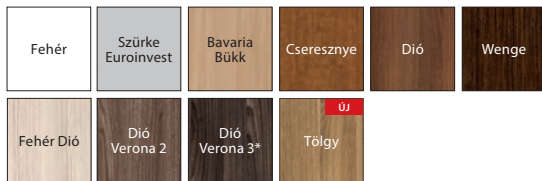

* raktárkészlet erejéig

Portasynchro 3D Fólia ★★★★★

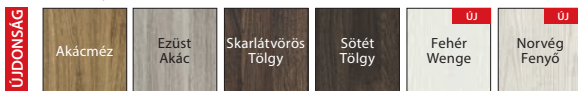

CPL HQ 0,2 ★★★★★



Portaperfect 3D Fólia ★★★★★



Az 1-5 modelleknél az üveg helyett mindkét oldalon fóliázott betét, nem rendelhető Portaperfect 3D felületben

AJTÓLAP SZERKEZETE

Az ajtólapbetét az (1, 2, 3 és 4) mintánál stabilizáló papírrácsbetét, vagy rétegelt lemezből készült kerettel megerősített furatolt faforgácsbetét (felárért). Az 5. mintában az ajtólap tele faforgácsbetéttel készül. A lap HDF lemezzel van borítva. CPL felület esetén az ajtólap éle az ajtólap színével azonos 1 mm-es ABS szalaggal van befedve.

GYÁRI TARTOZÉKOK – AJTÓLAP ÁRÁBAN

- Két darab pántfelső standardban, de PRIME pánt is kérhető (felárért)
- Három pánt pánt az ajtólapban – „100” vagy „110” méret
- Zár: sima kulcsos, wc-záras vagy biztonsági záras
- Üveg minta: edzett matt vagy csincsilla
- Kagylókilincs (tolóajtóhoz)

AJTÓTOK

Ajánlott falcos tokok:

- Porta SYSTEM 158 old
- MINIMAX 156 old

Ajánlott falc nélküli tokok:

- Porta SYSTEM ELEGANCE 160 old
- LEVEL 162 old

MEGJEGYZÉSEK

- A „100” és „110” méret nem rendelhető 5 modellnél
- A kétsoros szellőző lyuksor nem rendelhető az 5 modellnél.
- Furatolt- és telefaforgácsbetétes ajtólapoknál nincs felár a rövidítésre való előkészítésnél.
- „110” méret csak furatos faforgácsbetéttel rendelhető. Az üveg mérete ugyanakkora, mint a „100” méretnél. Kétszárnyú ajtóknál az ajtólap méretek tetszőlegesen párosíthatók.
- A kétszárnyú falc nélküli ajtólapokat aktív és passzív szárnyként kell rendelni.
- A kétszárnyú ajtólapokat nem lehet mágneszárral felszerelni
- ÉME Építőipari Műszaki Engedély A-729/2009.
- Rendelhető szabványméretek: PN, CSN, DIN, HN.

TOVÁBBI KÖLTSÉGEK (OPCIONÁLIS FELÁR)

- „100”, „110” méret
- furatos faforgácsbetét
- szellőző rács, lyuksor vagy alsó kivágás
- PRIME pánt (csak az ajánlott tokokhoz)
- PRIME új zár fényes felülettel (ezüst vagy arany)
- mágneszár
- **AKCIÓ** – fa CPL felületű ajtó - PRIME pánttal (ezüst vagy arany)
- maximum 60 mm-rel való rövidítésre előkészítés
- kampózár oldalsó fogantyúval (tolóajtó)
- pántsapka (szett/db)
- kilincs rozettával

NEM felár

(184 old.)



papírrácsbetét



furatolt faforgácsbetét



tele faforgácsbetét



üvegbetét



panelbetét

Porta PASKY



Porta PASKY 4, Sötét Tölgy



MODERN
stílusú kollektív

5 ÉV
GARANCIA



Porta PASKY 1, Skarlátvörös Tölgy



modell 1



modell 2



modell 3



modell 4



modell 5.1

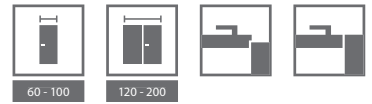

60 - 100

120 - 200

SZÍNEK

Portadekor Fólia ★★★★★

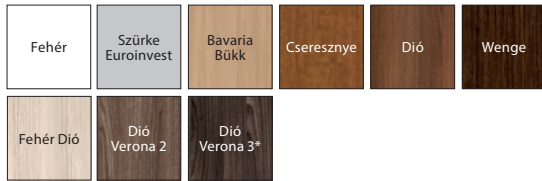

* raktárkészlet erejéig

Portasynchro 3D Fólia ★★★★★

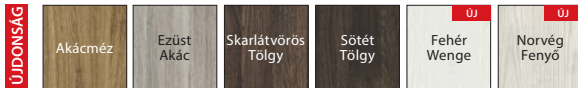

Portaperfect 3D Fólia ★★★★★



AJTÓLAP SZERKEZETE

Az ajtólap Fehér. Csak a csíkok színét lehet kiválasztani. Az ajtólap betétje papírrácsbetét vagy rétegelt lemezből készült kerettel erősített furatolt faforgácsbetét (lehetőség felár ellenében). Az ajtólap HDF lemezzel van borítva. Az üveges modellek 8 mm-es edzett matt üveggel készülnek, mely szerkezetileg a lap eleme.

GYÁRI TARTOZÉKOK – AJTÓLAP ÁRÁBAN

- Két darab pántfelső standardban, de PRIME pánt is kérhető (felárért)
- Három pánt a „100” vagy „110” méretű ajtólapban
- Zár: sima kulcsos, wc-záras vagy biztonsági záras
- Edzett matt üveg

AJTÓTOK

Ajánlott falcos tokok:

- Porta SYSTEM 154 old
- MINIMAX 152 old

Ajánlott falc nélküli tokok:

- Porta SYSTEM ELEGANCE 156 old
- LEVEL 158 old

MEGJEGYZÉSEK

- A furatolt faforgácsbetét és a tele faforgácsbetét tartalmazza a rövidítésre való előkészítést
- A rövidítésre való előkészítés csak az 1 modellnél alkalmazható
- „110” méretben csak furatos faforgács betéttel rendelhető
- Kétszárnyú ajtóknál az ajtólap méretek tetszőlegesen párosíthatók.
- A kétszárnyú falc nélküli ajtókat passzív és aktív szárnyként kell rendelni.
- Rendelhető szabványméretek: PN, CSN
- ÉME Építőipari Műszaki Engedély A-729/2009

TOVÁBBI KÖLTSÉGEK (OPCIONÁLIS FELÁR)

- „100”, „110” méret
- furatos faforgácsbetét és/vagy tele faforgácsbetét
- szellőzőlyuk
- PRIME zsanérok (ez csak az ajánlott tokoknál)
- új zár fényes felülettel (ezüst vagy arany)
- rövidítésre való előkészítés (maximum 60 mm)
- kampózár oldalsó fogantyúval (tolóajtó)
- standard pántsapka (szett/db)
- kilincs rozettával

(180 old)



papírrácsbetét

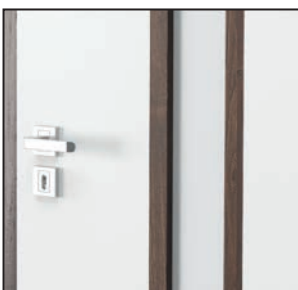
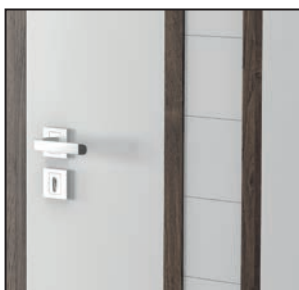

furatolt faforgácsbetét

dekorációs szalag az üveg mentén
– modell 2dekorációs szalag a panel mentén
– modell 3

Porta TWIST



Porta TWIST A.3, Dió Verona 2



MODERN
stílusú kollekció

5 ÉV
GARANCIA



Porta TWIST A.3, Dió Verona 2



modell A.0



modell A.1



modell A.2



modell B.0



modell B.1



modell B.2



modell C.0



modell C.1



modell D.0



modell D.1



SZÍNEK

Portadekor Fólia ★★★★★

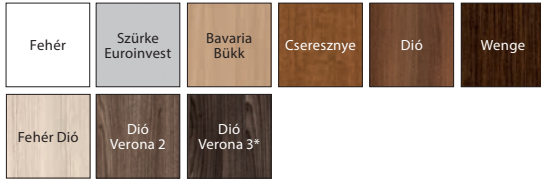

* raktárkészlet erejéig

Portasynchro 3D Fólia ★★★★★

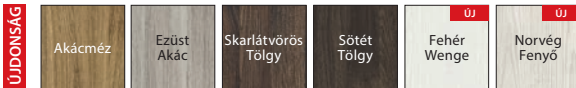

Portaperfect 3D Fólia ★★★★★



AJTÓLAP SZERKEZETE

Az ajtólap betét készülhet stabilizáló papírrácsbetéttel vagy rétegelt lemezből készült kerettel erősített tele faforgácsbetéttel (felárért). A lap be van borítva HDF lemezzel. Az ajtólap kiegészül üveg vagy tele panellel.

GYÁRI TARTOZÉKOK – AJTÓLAP ÁRÁBAN

- Két darab pántfelső standardban, de PRIME pánt is kérhető (felárért)
- Három darab pántfelső „100” és „110” méretű ajtólapban)
- Zár: sima kulcsos, wc-záras vagy biztonsági záras
- Matt üveggel
- Kagylikilincs (tolóajtóhoz)

AJTÓTOK

Ajánlott falcos tokok:

- Porta SYSTEM 158 old
- MINIMAX 156 old

Ajánlott falc nélküli tokok:

- Porta SYSTEM ELEGANCE 160 old
- LEVEL 162 old

MEGJEGYZÉSEK

- A rövidítésre való előkészítés a faforgácsbetét esetén a standard árban benne van.
- A „60” és „120” (kétszárnyú) méret nem rendelhető az A és D modelleknel.
- „110” méretben csak tele faforgács betéttel rendelhető.
- Kétszárnyú ajtóknál az ajtólap méretek tetszőlegesen párosíthatók.
- A kétszárnyú falc nélküli ajtólapokat aktív és passzív szárnyként kell rendelni.
- A kétszárnyú ajtólapokat nem lehet mágneszárral felszerelni.
- ÉME Építőipari Műszaki Engedély A-729/2009.
- Rendelhető szabványméretek: PN, CSN, DIN.

TOVÁBBI KÖLTSÉGEK (OPCIONÁLIS FELÁR)

- „100”, „110” méret,
- furatos faforgácsbetét és/vagy tele faforgácslemez
- szellőzőrács, lyukosor vagy alsó kivágás
- PRIME pánt (csak az ajánlott tokokhoz)
- PRIME új zár fényes felülettel (ezüst vagy arany)
- mágneszár
- rövidítésre való előkészítés (maximum 60 mm)
- kampózár oldalsó fogantyúval (tolóajtó)
- pántsapka (szett/db)
- kilincs rozettával

(184 old.)



papírrácsbetét



tele faforgácsbetét

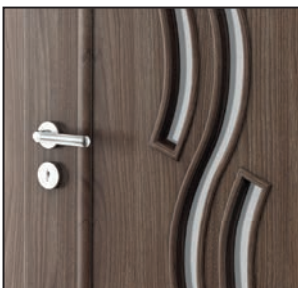

dekoratív keret üveg panellel
– modell A.3

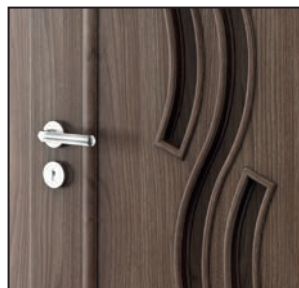

dekoratív keret panellel
– modell A.0

Porta FOCUS



MODERN
stílusú kollekció

Porta FOCUS 2.0 fehér átlátszó üveg „zebra” mintával, Sötét Tölgy

5 ÉV
GARANCIA



Porta FOCUS 4.B, matt üveg, Fehér Dió



modell 1.B



modell 1.C



modell 1.D



modell 1.E



modell 2.0



modell 2.0
matt fehér üveg
„sakk” mintával



modell 2.0
matt fehér üveg
„zebra” mintával



modell 2.0
üveg panel
„létra” minta



modell 2.0
üveg panel
„négyzetes” minta



modell 2.0
üveg panel
„hullámos” minta



modell 3.A



modell 3.B



modell 3.C



modell 4.A



modell 4.B



SZÍNEK

Portadekor Fólia ★★★★★



* raktárkészlet erejéig

Portasynchro 3D Fólia ★★★★★



Portaperfect 3D Fólia ★★★★★



AJTÓLAP SZERKEZETE

Az ajtólapbetét: stabilizáló papírrácsbetét vagy rétegelt lemezből készült kerettel erősített furatolt faforgácslemez (lehetőség felárért). Az ajtólap HDF lemezzel borított. Az üvegezett ajtólapoknál megerősített matt üveget használnak 8 mm vastagságban, ami az ajtólap felépítésének szerves része.

GYÁRI TARTOZÉKOK – AJTÓLAP ÁRÁBAN

- Két darab pántfelső standardban, de PRIME pánt is kérhető (felárért)
- Három darab pántfelső „100” és „110” méretű ajtólapban’
- Zár: sima kulcsos, wc-záras vagy biztonsági záras
- Edzett matt üveg
- Edzett átlátszó üveg „sakk” vagy a „zebra” mintával (fehér és barna)
- Kagyókilincs (tolóajtóhoz)

AJTÓTOK

Ajánlott falcos tokok:

- Porta SYSTEM 158 old
- MINIMAX 156 old

Ajánlott falc nélküli tokok:

- Porta SYSTEM ELEGANCE 160 old
- LEVEL 162 old

MEGJEGYZÉSEK

- A szellőzőrács és az alsó kivágás csak az 1.csoportnál, a tele ajtóknál rendelhető.
- Rövidítésre való előkészítés a furatos – és a tele faforgácsbetétes lapoknál standard.
- „110” méretben csak furatos faforgács betéttel rendelhető.
- Kétszárnyú ajtóknál az ajtólap méretek tetszőlegesen párosíthatók.
- A kétszárnyú falc nélküli ajtólapokat aktív és passzív szárnyként kell rendelni.
- A 3 és 4 modellek sarkos éllel készülnek. Csak matt üveggel.
- A modell 4.B csak furatos faforgácsbetéttel rendelhető felár nélkül.
- A „110” méret nem elérhető a 4 csoport modelljeinél.
- Az üvegek fix méretűek, a 2, 3 modelleknél és a 4.A modellnél.
- A kétszárnyú ajtólapokat nem lehet mágneszárral felszerelni.
- ÉME Építőipari Műszaki Engedély A-729/2009.
- Rendelhető szabványméretek: PN, CSN, DIN.

TOVÁBBI KÖLTSÉGEK (OPCIONÁLIS FELÁR)

- „100” méret, „110”
- „sakk” és a „zebra” üvegminták matt (fehér és barna) – felár a matt üvegnél (nem vonatkozik a 4.A, 4.B modellekre)
- szellőzőrács, lyuksor vagy alsó kivágás
- PRIME pánt (csak az ajánlott tokokhoz)
- PRIME új zár fényes felülettel (ezüst vagy arany)
- mágneszár
- rövidítésre való előkészítés (maximum 60 mm)
- kampózár oldalsó fogantyúval (tolóajtó)
- pántsapka (szett/db)
- kilincs rozettával

(184 old.)



papírrácsbetét



furatolt faforgácsbetét

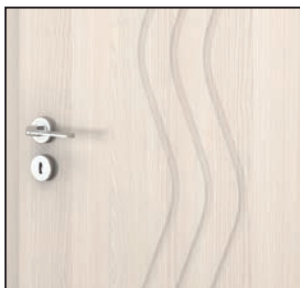

matt
– modell 1.D

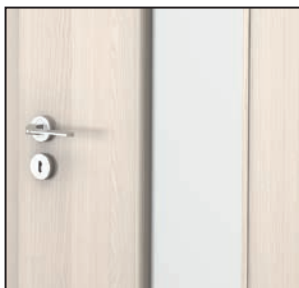

üvegpánel beépítéssel
– modell 2.0

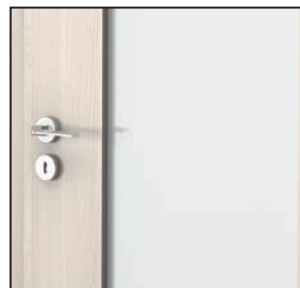

üvegpánel beépítéssel
szögletes éllel – 3 and 4 modelleknél

Porta FIT



UNIVERZÁLIS
stílusú kollekció

Porta FIT A.6, Dió Verona 2

5 ÉV
GARANCIA



Porta FIT C.3, Akácmező



modell A.0



modell A.2



modell A.6



modell B.2



modell B.5



modell C.0



modell C.1



modell C.2



modell C.3



modell D.0



modell D.1



modell D.2



modell D.3



modell I.0



modell I.1



60 - 100

120 - 200

SZÍNEK

Portadekor Fólia ★★★★★

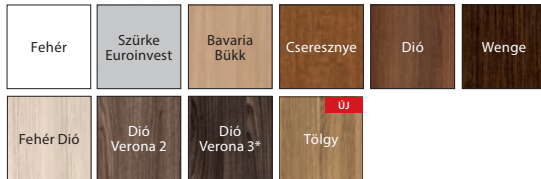

* raktárkészlet erejéig

Portasynchro 3D Fólia ★★★★★



Portaperfect 3D Fólia ★★★★★



Portadur Fólia ★★★★★



* raktárkészlet erejéig vízszintes vagy függőleges ereszettel

CPL HQ 0,2 ★★★★★



AJTÓLAP SZERKEZETE

A, B, C, és I mintánál az ajtólap betétje: papírrácsbetét és stabilizáló betét kombinációja vagy tele faforgácsbetét (felárért). D Mintában a standard ajtólapbetét, tele faforgács.

Az ajtólap HDF lemezzel borított. CPL felület esetén az ajtólap éle az ajtólap színével azonos 1 mm-es ABS szalaggal van befedve.

GYÁRI TARTOZÉKOK – AJTÓLAP ÁRÁBAN

- Két darab pántfelső standardban, de PRIME pánt is kérhető (felárért)
- Három darab pántfelső „100” méretnél és a Portadurnál
- Zár: sima kulcsos, wc-záras vagy biztonsági záras
- Üveg minta: edzett matt, csincsilla, MasterCarre
- Kagylikilincs (tolóajtóhoz)

AJTÓTOK

Ajánlott falcos tokok:

- Porta SYSTEM 158 old
- MINIMAX 156 old

Ajánlott falc nélküli tokok:

- Porta SYSTEM ELEGANCE 160 old
- LEVEL 162 old

MEGJEGYZÉSEK

- A „110” méretnél az üveg mérete miatt, az A minta nem edzett üvegből készül.
- Kétszárnyú ajtóknál az ajtólap méretek tetszőlegesen párosíthatók.
- A kétszárnyú falc nélküli ajtólapokat aktív és passzív szárnyként kell rendelni.
- A kétszárnyú ajtólapokat nem lehet mágneszárral felszerelni.
- ÉME Építőipari Műszaki Engedély A-729/2009.
- Rendelhető szabványméretek: PN, CSN, DIN, HN.

TOVÁBBI KÖLTSÉGEK (OPCIONÁLIS FELÁR)

- „100” méret
- furatos faforgácsbetét és/vagy tele faforgácslemez
- szellőzőrács, lyuksor vagy alsó kivágás
- PRIME pánt (csak az ajánlott tokokhoz)
- PRIME új zár fényes felülettel (ezüst vagy arany)
- mágneszár
- **AKCIÓ** – a CPL felületű ajtók - PRIME pánttal (ezüst vagy arany)
- rövidítésre való előkészítés (maximum 60 mm)
- kampózár oldalsó fogantyúval (tolóajtó)
- pántsapka (szett/db)
- kilincs rozettával

NEM feláras

(184 old.)

1 A készlet erejéig



papírrácsbetét



tele faforgácsbetét



üveges

* CPL - kerekített üvegezőléc



panellel

* CPL - kerekített üvegezőléc

Porta FIT



Porta FIT H.3, Fehér



MODERN
stílusú kollektív

5 ÉV
GARANCIA



Porta FIT G.5, Wenge



modell E.0



modell E.3



modell F.2



modell F.3



modell F.6

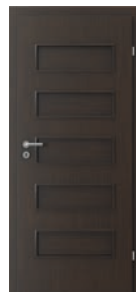

modell G.0



modell G.2



modell G.3



modell G.4



modell G.5



modell H.0



modell H.1



modell H.2



modell H.3



modell H.4

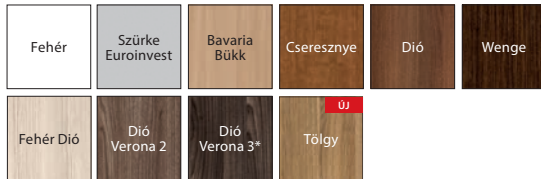

SZÍNEK

Portadekor Fólia ★★★★★

* raktárkészlet erejéig

Portasynchro 3D Fólia ★★★★★

Portaperfect 3D Fólia ★★★★★

Portadur Fólia ★★★★★

* raktárkészlet erejéig vízszintes vagy függőleges ereszettel

CPL HQ 0,2 ★★★★★

AJTÓLAP SZERKEZETE

Az ajtólap betétje papírrácsbetét és stabilizáló betét kombinációja vagy tele faforgácsbetét (felárért). Az ajtólap HDF lemezzel borított és lehet üveges vagy paneles. CPL felület esetén az ajtólap éle az ajtólap színével azonos 1 mm-es ABS szalaggal van befedve.

GYÁRI TARTOZÉKOK – AJTÓLAP ÁRÁBAN

- Két darab pántfelső standardban, de PRIME pánt is kérhető (felárért)
- Három darab pántfelső „100” méretnél és a Portadur felületű ajtóknál
- Zár: sima kulcsos, wc-záras vagy biztonsági záras
- Üveg minta: edzett matt, „csincilla”, „Master Carre”,
- Az átlátszó megerősített “sakk” mintájú üveg (fehér és barna) – csak a H modelleknél rendelhető
- Kagyolókilincs (tolóajtóhoz)

AJTÓTOK
Ajánlott falcos tokok:

- Porta SYSTEM 158 old
- MINIMAX 156 old

Ajánlott falc nélküli tokok:

- Porta SYSTEM ELEGANCE 160 old
- LEVEL 162 old

MEGJEGYZÉSEK

- A szellőzőrács és 2 soros szellőző lyuksor nem rendelhető H modellnél.
- A „100” méretben csak függőleges farajzolattal rendelhető.
- Kétszárnyú ajtóknál az ajtólap méretek tetszőlegesen párosíthatók.
- A kétszárnyú falc nélküli ajtólapokat aktív és passzív szárnyként kell rendelni.
- A kétszárnyú ajtólapokat nem lehet mágneszárral felszerelni.
- ÉME Építőipari Műszaki Engedély A-729/2009.
- Rendelhető szabványméretek: PN, CSN, DIN, HN.

TOVÁBBI KÖLTSÉGEK (OPCIONÁLIS FELÁR)

- „100” méret
- furatos faforgácsbetét és/vagy tele faforgácslemez
- a matt megerősített “sakk” mintájú üveg (fehér és barna) – csak a 4.H modelleknél rendelhető
- szellőzőrács, lyuksor vagy alsó kivágás
- PRIME pánt (csak az ajánlott tokokhoz)
- PRIME új zár fényes felülettel (ezüst vagy arany)
- mágneszár
- AKCIÓ – a CPL felületű ajtók – PRIME pánttal
- rövidítésre való előkészítés (maximum 60 mm)
- kampózár oldalsó fogantyúval (tolóajtó)
- pántsapka (szett/db)
- kilincs rozettával

NEM feláras

(184 old.)



papírrácsbetét



tele faforgácsbetét



üveges

* CPL - kerekített üvegezőléc



panellel

* CPL - kerekített üvegezőléc

Porta NOVA



Porta NOVA 2.2 tükörrel, Skarlátvörös Tölgy



UNIVERZÁLIS
stílusú kollekció

5 ÉV
GARANCIA



Porta NOVA 1.1, Dió 3



modell 1.1



modell 1.2



modell 1.3



modell 2.1



modell 2.1



modell 2.2
tükörrel



modell 3.1



modell 3.2

JAVASLAT!

A tükör ideális megoldás a kis lakásokban. Optikailag nagyítja és világosítja a szobát.



TÜKÖR



60 - 100



90 - 200



SZÍNEK

Portadekor Fólia ★★★★★



* raktárkészlet erejéig

Portasynchro 3D Fólia ★★★★★



Portaperfect 3D Fólia ★★★★★



Portadur Fólia ★★★★★



* raktárkészlet erejéig vízszintes vagy függőlegeserezettel

AJTÓLAP SZERKEZETE

Az ajtólap betétje az 1. csoportnál - papírrácsbetét vagy rétegelt lemezből készült kerettel erősített furatolt faforgácsbetét (lehetőség felárért). A 2 és 3 csoport - Telefa-forgácsbetét. Az ajtólap HDF lemezzel borított. A 2.2 modell rendelhető egy vagy két oldalra. Egy oldali tükör esetén egy tele panel van a másik oldalon.

GYÁRI TARTOZÉKOK – AJTÓLAP ÁRÁBAN

- Zár: sima kulcsos, wc-záras vagy biztonsági záras
- Kettő darab vagy három darab pántfelső a „100” méretű ajtólapba és a Portadur felületű ajtóknál, PRIME pánttal is rendelhető (felárért)
- Üveg minta: „csincilla”, bordázott, edzett matt, „MasterCarre”
- Átlátszó megerősített „sakk” mintájú üveg (fehér és barna)
- Maximum 60 mm-rel való rövidítésre előkészítve (csak 2 és 3 csoportnál)
- Kagylikilincs (tolóajtóhoz)

AJTÓTOK

Ajánlott falcos tokok:

- Porta SYSTEM 158 old
- MINIMAX 156 old

Ajánlott falc nélküli tokok:

- Porta SYSTEM ELEGANCE 160 old
- LEVEL 162 old

MEGJEGYZÉSEK

- Szellőző rács és a 2 soros szellőző lyuksor csak az 1 csoport modelljeinél rendelhető.
- A furatos – és a tele faforgácsbetétes lapoknál a rövidítésre való előkészítés standard.
- „100”as méretben csak függőleges mintázattal rendelhető az 1 és 3 csoport
- Kétszárnyú ajtóknál az ajtólap méretek tetszőlegesen párosíthatók.
- A „30”, „40”, „50” méretű passzív ajtólap (pótajtólap) csak tele változatban rendelhető. A kétszárnyú falc nélküli ajtólapokat aktív és passzív szárnyként kell rendelni.
- Az 1 csoport modelljei nem rendelhetők Portadur felületben.
- A kétszárnyú ajtólapokat nem lehet mágneszárral felszerelni
- ÉME Építőipari Műszaki Engedély A-729/2009.
- Rendelhető szabványméretek: PN, CSN, HUN.

TOVÁBBI KÖLTSÉGEK (OPCIONÁLIS FELÁR)

- „100” méret
- furatos faforgácsbetét
- matt üveg „sakk” mintával (fehér és barna)– felár a matt üvegnél
- tükör egy oldalra
- tükör két oldalra
- szellőzőrács, lyuksor vagy alsó kivágás
- PRIME pánt (csak az ajánlott tokokhoz)
- PRIME új zár fényes felülettel (ezüst vagy arany)
- mágneszár
- rövidítésre való előkészítés (maximum 60 mm)
- kör alakú üvegezés rozsdamentes acélból (csak az 1.1 minta)
- kampózár oldalsó fogantyúval (tolóajtó)
- pántsapka (szett/db)
- kilincs rozettával

(184 old.)



papírrácsbetét



furatolt faforgácsbetét



tele faforgácsbetét

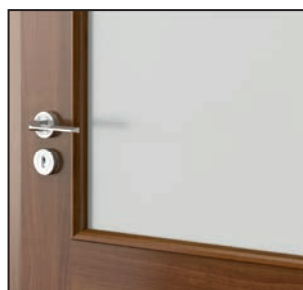

üveges



betéttel

Porta NOVA



UNIVERZÁLIS
stílusú kollekció

Porta NOVA 4.2, 4.4, Dió 3

5 ÉV
GARANCIA



Porta NOVA 5.5, Dió 4

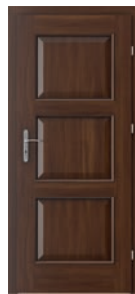

modell 4.1



modell 4.2



modell 4.3



modell 4.4



modell 5.1



modell 5.2



modell 5.3



modell 5.4



modell 5.5



SZÍNEK

Portadecor Fólia ★★★★★☆



* raktárkészlet erejéig

Portasynchro 3D Fólia ★★★★★☆

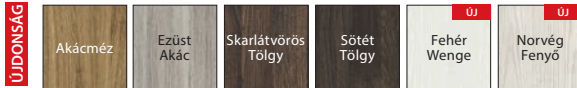

Portaperfect 3D Fólia ★★★★★☆



Portadur Fólia ★★★★★☆



* raktárkészlet erejéig vízszintes vagy függőlegeserezettel

AJTÓLAP SZERKEZETE

Az ajtólapbetét tele faforgács. Az ajtólap HDF lemezzel borított.

GYÁRI TARTOZÉKOK – AJTÓLAP ÁRÁBAN

- Zár: sima kulcsos, wc-zárás vagy biztonsági zárás
- Kettő darab vagy három darab pántfelső a „100” méretű ajtólapba és a Portadur felületű ajtóknál, PRIME pánttal is rendelhető (felárért)
- Üveg minta: „csincilla”, „bordázott”, edzett matt, MasterCarre
- Átlátszó megerősített „sakk” mintájú üveg (fehér és barna)
- Maximum 60 mm-rel való rövidítésre előkészítve
- Kagylikilincs (tolóajtóhoz)

AJTÓTOK

Ajánlott falcos tokok:

- Porta SYSTEM 158 old
- MINIMAX 156 old

Ajánlott falc nélküli tokok:

- Porta SYSTEM ELEGANCE 160 old
- LEVEL 162 old

MEGJEGYZÉSEK

- Műszaki Engedély AT-15-3691/2012, ITB. Varsó.
- „100”-as méretben csak függőleges mintázattal rendelhető.
- Kétszárnyú ajtóknál az ajtólap méretek tetszőlegesen párosíthatók.
- A kétszárnyú falc nélküli ajtólapokat aktív és passzív szárnyként kell rendelni.
- A kétszárnyú ajtólapokat nem lehet mágneszárral felszerelni.
- ÉME Építőipari Műszaki Engedély A-729/2009.
- Rendelhető szabványméretek: PN, CSN, HUN.

TOVÁBBI KÖLTSÉGEK (OPCIONÁLIS FELÁR)

- „100” méret,
- matt üveg „sakk” mintával (fehér és barna)– felár a matt üvegnél
- alsó kivágás vagy szellőző lyuksor (1 sor)
- PRIME pánt (csak az ajánlott tokokhoz)
- PRIME új zár fényes felülettel (ezüst vagy arany)
- mágneszár
- kampózár oldalsó fogantyúval (tolóajtó)
- pántsapka (szett/db)
- kilincs rozettával

(184 old.)



tele faforgácsbetét



Portadecor,
Portasynchro 3D, Portaperfect 3D
felületek mintázata

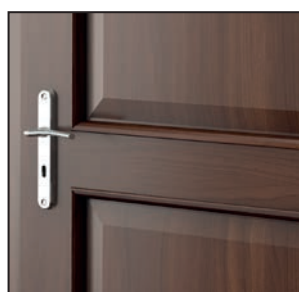

Portadur felületek mintázata

Porta NOVA



KLASSZIKUS
stílusú kollekció

Porta NOVA 6.4, Dió 4, RETRO modul

5 ÉV
GARANCIA



Porta NOVA 6.4, Dió 3



modell 6.1



modell 6.2



modell 6.3



modell 6.4



modell 6.5



modell 7.1



modell 7.2



modell 7.3



modell 7.4



modell 7.5



60 - 100

90 - 200

SZÍNEK

Portadekor Fólia ★★★★★☆



* raktárkészlet erejéig

Portasynchro 3D Fólia ★★★★★☆



Portaperfect 3D Fólia ★★★★★☆



Portadur Fólia ★★★★★☆

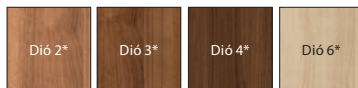

* raktárkészlet erejéig vízszintes vagy függőlegeserezettel

AJTÓLAP SZERKEZETE

Az ajtólapbetét tele faforgács. Az ajtólap HDF lemezzel borított.

GYÁRI TARTOZÉKOK – AJTÓLAP ÁRÁBAN

- Zár: sima kulcsos, wc-zárás vagy biztonsági zárás
- Kettő darab vagy három darab pántfelső a „100” méretű ajtólapba és a Portadur felületű ajtóknál, PRIME pánttal is rendelhető (felárért)
- Üveg minta: „csincsiilla”
- Maximum 60 mm-rel való rövidítésre előkészítve
- Kagylikilincs (tolóajtóhoz)

AJTÓTOK

Ajánlott falcsok tokok:

- Porta SYSTEM 158 old
- MINIMAX 156 old

Ajánlott falc nélküli tokok:

- Porta SYSTEM ELEGANCE 160 old
- LEVEL 162 old

MEGJEGYZÉSEK

- Szellőző rács, 2 soros szellőző lyuksor, mely csak az 6.5, 7.5 modelleknél rendelhető.
- „100”-as méretben csak függőleges mintázattal rendelhető.
- Kétszárnyú ajtóknál az ajtólap méretek tetszőlegesen párosíthatók.
- A kétszárnyú falc nélküli ajtólapokat aktív és passzív szárnyként kell rendelni.
- A kétszárnyú ajtólapokat nem lehet mágneszárral felszerelni.
- ÉME Építőipari Műszaki Engedély A-729/2009.
- Rendelhető szabványméretek: PN, CSN, HUN.

TOVÁBBI KÖLTSÉGEK (OPCIONÁLIS FELÁR)

- „100” méret
- szellőzőrács, lyuksor vagy alsó kivágás
- PRIME pánt (csak az ajánlott tokokhoz)
- PRIME új zár fényes felülettel (ezüst vagy arany)
- mágneszár
- kampózár oldalsó fogantyúval (tolóajtó)
- pántsapka (szett/db)
- matt edzett üveg
- kilincs rozettával

(184 old.)



tele faforgácsbetét

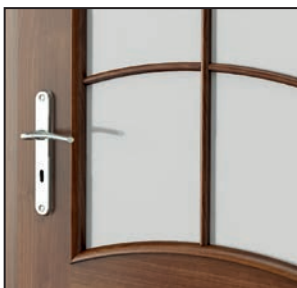

üvegbetét üvegezokerettel

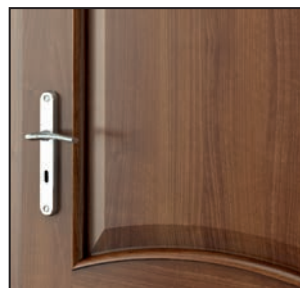

panellell

Porta LINE



Porta LINE A.1, Tölgy Milano 5



MODERN
stílusú kollekció

5 ÉV
GARANCIA



Porta LINE B.1, Dió



modell A.1



modell A.3

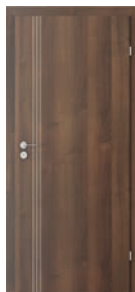

modell B.1

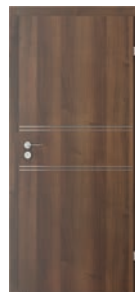

modell C.1

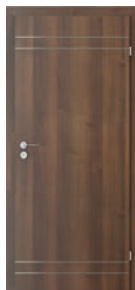

modell D.1

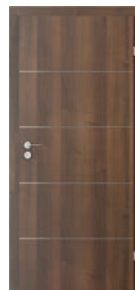

modell E.2



SZÍNEK

Portadekor Fólia ★★★★★☆



* raktárkészlet erejéig

Portasynchro 3D Fólia ★★★★★☆



Portaperfect 3D Fólia ★★★★★☆



Portadur Fólia ★★★★★☆

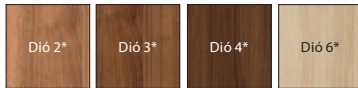

* raktárkészlet erejéig vízszintes vagy függőlegeserezettel

CPL HQ 0,2 ★★★★★☆



papírrácsbetét



furatolt faforgácsbetét



Capri – vízszinteserezettel

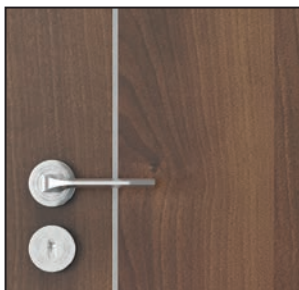

függőlegeserezettel (ezüst intarziával)

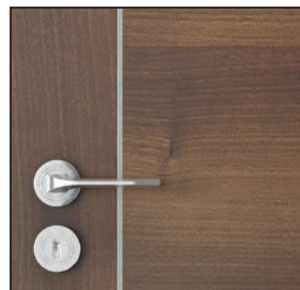

függőleges és vízszinteserezettel (ezüst intarziával)

AJTÓLAP SZERKEZETE

Az ajtólapbetét: stabilizáló papírrácsbetét vagy rétegelt lemezből készült kerettel erősített furatolt faforgácsbetét. Az ajtólap HDF lemezzel borított. Az ajtólapot 6 mm-es alumínium csík (berakás) díszíti, arany vagy ezüst. CPL felület esetén az ajtólap éle az ajtólap színével azonos 1 mm-es ABS szalaggal van befedve.

GYÁRI TARTOZÉKOK – AJTÓLAP ÁRÁBAN

- Két darab pántfelső standardban, de PRIME pánt is kérhető (felárért)
- Három darab pántfelső „100” méretű ajtólapban és Portadur felületű lapoknál
- Zár: sima kulcsos, wc-záras vagy biztonsági záras
- Kagyilókilincs (tolóajtóhoz)

AJTÓTOK

Ajánlott falcos tokok:

- Porta SYSTEM 158 old
- MINIMAX 156 old

Ajánlott falc nélküli tokok:

- Porta SYSTEM ELEGANCE 160 old
- LEVEL 162 old

MEGJEGYZÉSEK

- A szellőző lyuksor a D.1 mintánál nem rendelhető.
- Rövidítésre való előkészítés, felárért, csak a papírrács betétnél.
- A furatos – és a tele faforgácsbetétes lapoknál a rövidítésre való előkészítés standard.
- A „110” méret csak furatolt faforgáccsal rendelhető.
- Az A.3 modell nem rendelhető „100” és „110” méretben.
- Az A.3 Portadur felületben vízszintes-függőleges mintában rendelhető.
- Kétszárnyú ajtóknál az ajtólap méretek tetszőlegesen párosíthatók.
- A kétszárnyú falc nélküli ajtólapokat aktív és passzív szárnyként kell rendelni.
- A kétszárnyú ajtólapokat nem lehet mágneszárral felszerelni.
- ÉME Építőipari Műszaki Engedély A-729/2009.
- Rendelhető szabványméretek: PN, CSN, HUN.

TOVÁBBI KÖLTSÉGEK (OPCIONÁLIS FELÁR)

- „100” méret, „110”
- furatos faforgácsbetét
- szellőző lyuksor vagy alsó kivágás
- PRIME pánt (csak az ajánlott tokokhoz)
- PRIME új zár fényes felülettel (ezüst vagy arany)
- mágneszár
- **AKCIÓ** – a CPL felületű ajtóknál a Prime pánt
- rövidítésre való előkészítés (maximum 60 mm)
- kampózár oldalsó fogantyúval (tolóajtó)
- pántsapka (szett/db)
- kilincs rozettával

NEM feláras

(184 old.)

CPL Laminátos



UNIVERZÁLIS
stílusú kollekcio

CPL Laminátos 5,5, Tölgy Milano 5

5 ÉV
GARANCIA



CPL Laminátos 1,1, Tölgy Milano 1



modell 1.1



modell 1.2



modell 1.3



modell 5.1



modell 5.2



modell 5.3



modell 5.4



modell 5.5



PROJECT

60 - 110

90 - 200

SZÍNEK

CPL HQ 0,2 ★★★★★☆

Fehér	Szürke Euroinvest	Antracit HPL/CPL	Bükk Porta	Mahagóni	Dió	Fehér Dió
Tölgy Milano 1	Tölgy Milano 2	Tölgy Milano 4	Tölgy Milano 5	Dió Modena 1	Dió Modena 2	



Más modellek is rendelhetők a Porta KONTRAKTon keresztül, (ld 212 old).

AJTÓLAP SZERKEZETE

Az ajtólapbetét: 1 csoport - stabilizáló papírrácsbetét vagy rétegelt lemezből készült kerettel erősített furatolt faforgácsbetét (felárért), 5 csoport tele faforgács betétes. A keret mindkét oldala HDF lemezzel borított. Az ajtólap éle az ajtólap színével azonos 1 mm-es ABS szalaggal van befedve.

GYÁRI TARTOZÉKOK – AJTÓLAP ÁRÁBAN

- Zár: sima kulcsos, wc-zárás vagy biztonsági záras
- Két darab standard pántfelső vagy PRIME pánt
- Három darab pántfelső „100” és „110” méretű ajtólapban
- Üveg minta: „csincilla”, matt vagy átlátszó „sakk” mintával (fehér vagy barna)
- Maximum 60 mm-rel való rövidítésre előkészítve (csak az 5 Csoport)
- Kagylikilincs (tolóajtóhoz)

AJTÓTOK

Ajánlott falcos tokok:

- Porta SYSTEM 158 old
- MINIMAX 156 old

Ajánlott falc nélküli tokok:

- Porta SYSTEM ELEGANCE 160 old
- LEVEL 162 old

MEGJEGYZÉSEK

- Rövidítésre való előkészítésre a furatolt és a tele faforgácsbetétes ajtólapoknál nincs felár.
- „110” méretben csak furatos faforgács betéttel rendelhető. A üveg mérete ugyanakkora, mint a „100” méretnél.
- Mikor PRIME pánttal rendel, az ajtólapnak nem tartozéka a pántfelső.
- Kétszárnyú ajtóknál az ajtólap méretek tetszőlegesen párosíthatók.
- A „30”, „40”, „50” méretű passzív ajtólap (pótajtólap) csak tele változatban rendelhető. A kétszárnyú falc nélküli ajtólapokat aktív és passzív szárnyként kell rendelni.
- Lehetőség van más modellek rendelésére is a Porta KONTRAKTon keresztül 212 old.
- A kétszárnyú ajtólapokat nem lehet mágneszárral felszerelni
- A „80” és „90” méretek beruházási szabványban (átjáró méret 800, 900 mm) standard rendelhető – felár nélkül.
- ÉME Építőipari Műszaki Engedély A-729/2009
- Rendelhető szabványméretek: PN, CSN, DIN, HUN

TOVÁBBI KÖLTSÉGEK (OPCIONÁLIS FELÁR)

- „100”, „110” méret,
- furatos faforgácsbetét
- matt üveg „sakk” mintával (fehér és barna)– felár a matt üvegnél
- **AKCIÓ**–a CPL felületű ajtók - PRIME pánttal (ezüst vagy arany) NEM feláras
- szellőzőrács, lyuksor (csak az 1. csoportnál) vagy alsó kivágás
- mágneszár
- rövidítésre való előkészítés (maximum 60 mm)(1 csoport)
- kör alakú üvegezés rozsdamentes acélból(modell 1.1)
- kampózár oldalsó fogantyúval (tolóajtó)
- pántsapka (szett/db)
- kilincs rozettával

(184 old.)



papírrácsbetét



furatolt faforgácsbetét



tele faforgácsbetét



üveggel



panellel

Porta LEVEL



Porta LEVEL B.1, Capri 3 a hozzá készült tokkal, 100 mm-es felső panellel



MODERN
stílusú kollekción

5
ÉV
GARANCIA



Porta LEVEL B.2, Capri 3 LEVEL tokkal
20 cm-es panellel

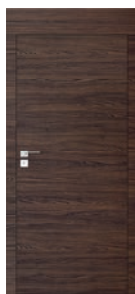

modell A.0
20 cm-es paneles
tokkal



modell A.1
20 cm-es paneles
tokkal



modell A.2
20 cm-es paneles
tokkal

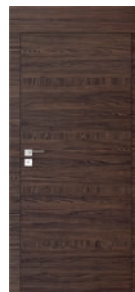

modell A.3
20 cm-es paneles
tokkal



modell B.1
20 cm-es paneles
tokkal



modell B.2
20 cm-es paneles
tokkal

Részletek : www.porta.com.pl/dm/portalevel.pdf

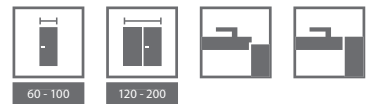

SZÍNEK

Portasynchro 3D Fólia ★★★★★



Porta LEVEL ajtólap ajánlott LEVEL tokkal, lsd 162 old

AJTÓLAP SZERKEZETE

Az ajtólap betétje papírrácsbetét vagy rétegelt lemezből készült kerettel erősített furatolt faforgácsbetét. Az ajtólap kétoldalt HDF lemezzel borítva. A függőleges él ABS szalaggal van védve.

GYÁRI TARTOZÉKOK – AJTÓLAP ÁRÁBAN

- Két darab pántfelső standardban, de PRIME pánt is kérhető (felárért)
- Három darab pántfelső „100” méretű ajtólapban
- Zár: sima kulcsos, wc-zárás vagy biztonsági zárás

AJTÓTOK

- Ajánlott falcos tokok:**
- Porta SYSTEM. 158 old
 - MINIMAX 156 old
- Ajánlott falc nélküli tokok:**
- Porta SYSTEM ELEGANCE 160 old
 - LEVEL 162 old

MEGJEGYZÉSEK

- A furatos – és a tele faforgácsbetétes lapoknál a rövidítésre való előkészítés standard.
- Ajtólap szellőző réssel – 40 mm-es rövidítésre előkészítve.
- Kétszárnyú ajtóknál az ajtólap méretek tetszőlegesen párosíthatók.
- A kétszárnyú ajtólapok nem rendelhetők mágneses zárral.
- ÉME Építőipari Műszaki Engedély A-729/2009.
- Rendelhető szabványméretek: PN, CSN.

TOVÁBBI KÖLTSÉGEK (OPCIONÁLIS FELÁR)

- „100” méret
- furatos faforgácsbetét
- szellőzőlyukcsor vagy alsó kivágás
- PRIME pánt (csak az ajánlott tokokhoz)
- PRIME új zár fényes felülettel (ezüst vagy arany)
- mágneszár
- rövidítésre való előkészítés (maximum 60 mm)
- pántsapka (szett/db)
- fogyasztói ára aktív / passzív ajtólapnak (csak furatos faforgácsbetéttel)
- kilincs rozettával

(184 old.)



Porta LEVEL:
www.porta.com.pl/dm/portalevel.wmv

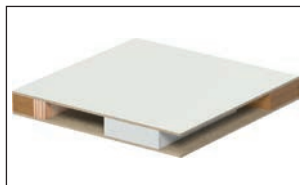

stabilizáló betét



furatolt faforgácsbetét

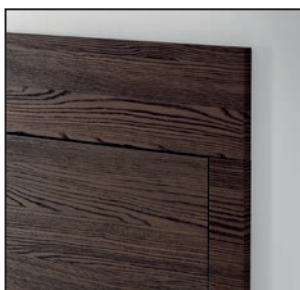

Ajánlott LEVEL tokkal

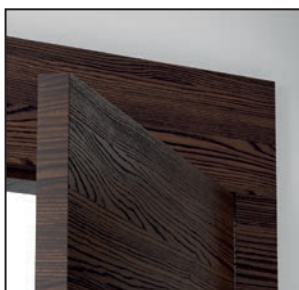

ABS élek
 kiemelkedő ellenállás



vízszintes erezet

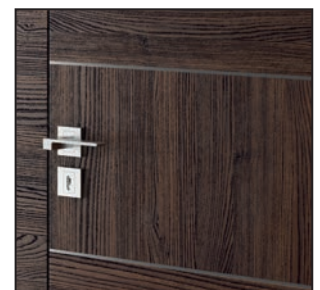

ezüst intarzia

Porta GRANDE



GRANDE lambéria, 188 old



MODERN
stílusú kollekcio

Porta GRANDE C.0, Klasszikus Fehér (RAL 9016)

5 ÉV
GARANCIA



Porta GRANDE D.0, Elefántcsont (RAL 9010)



modell A.0



modell A.1



modell A.1
tükörrel

JAVASLAT

A tükör ideális megoldás a kis lakásokban. Optikailag nagyítja és világosítja a szobát..



modell B.0



modell B.1



modell B.2



modell B.3



modell C.0



modell C.1



modell D.0



modell D.1



modell D.2

KERET
ÉS PANEL

RAL



TÜKÖR



60 - 100



120 - 200



SZÍNEK

Akрил Festék UV ★★★★★☆

Klasszikus Fehér (RAL 9016)	Elefántcsont (RAL 9010)	Világos Bézs (RAL 1013)	Gyöngy Papirusz (RAL 7047)
-----------------------------	-------------------------	-------------------------	----------------------------



Készítsen egy személyre szóló színválasztékot a Porta KONTRAKT-on keresztül. A részletek a non-standard rendelés szerint, *ld. 212. oldal.*

Válogasson a különleges RAL színekből.

A minimális mennyiség egyszerű megrendeléssel 3 db ajtólap egy színben. Ha tokot is rendelnek a további költség megduplázódik.

- 1 Csoport:** világos RAL színek: további költség – kérjen ajánlatot
- 2 Csoport:** köztes RAL színek: további költség – kérjen ajánlatot
- 3 Csoport:** közepes RAL színek: további költség – kérjen ajánlatot
- 4 Csoport:** sötét RAL színek: további költség – kérjen ajánlatot.

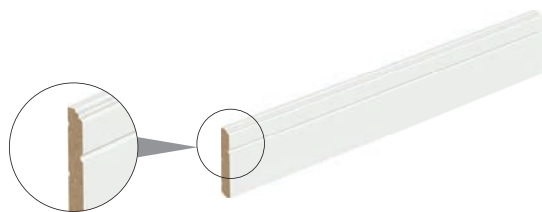

GRANDE lambéria, 188 old

AJTÓLAP SZERKEZETE

Keret-és-panel ajtólap, a rétegelt lemez garantálja az ajtó szerkezetének tartósságát. A fényes, sima felületet biztosítja az UV festett felület. Modell A.1 tükörrel is rendelhető egy vagy két oldalra. Egy oldalra rendelt tükör esetén a másik oldalon egy telepanel van.

GYÁRI TARTOZÉKOK – AJTÓLAP ÁRÁBAN

- Zár ezüst vagy arany fényes felülettel: sima kulcsos, wc-záras vagy biztonsági záras
- Edzett matt üveg
- Kagylikilincs (csak tolóajtókhoz)
- Maximum 60 mm-rel való rövidítésre előkészítve

AJTÓTOK

Ajánlott falcsoatok:

- Porta SYSTEM 158 old
- MINIMAX 156 old

Ajánlott falc nélküli tokok:

- Porta SYSTEM ELEGANCE 160 old
- LEVEL 162 old

MEGJEGYZÉSEK

- Kétszárnyú ajtóknál az ajtólap méretek tetszőlegesen párosíthatók.
- Az ajtólap nincs felszerelv a pánt résszel.
- A pánt furat három pántra van kialakítva (falcso verzió).
- A kétszárnyú ajtólapokat nem lehet mágneszárral felszerelni.
- ÉME Építőipari Műszaki Engedély A-729/2009.
- Rendelhető szabvány méretek: PN, CSN.
- * A kapcsolódó színekben.

TOVÁBBI KÖLTSÉGEK (OPCIONÁLIS FELÁR)

- „100” méret
- szellőző alsó kivágás
- mágneszár
- tükör egy oldalra
- tükör két oldalra
- Extra felár 1 db egyedi RAL színeknél (minimum 3 db ajtólap rendelése egy színben): **Csoport 1, Csoport 2, Csoport 3, Csoport 4**
- kampózár oldalsó fogantyúval (tolóajtó)
- kilincs rozettával

(184 old.)



ragasztott fa szerkezet



tükör - opció

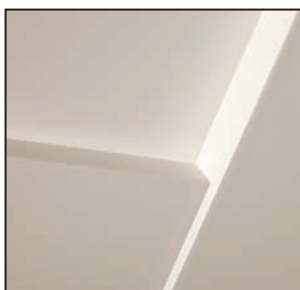

keret szerkezet



matt üvepanel



telepanel

Porta DESIRE



Porta DESIRE 3, Klasszikus Fehér (RAL 9016)



MODERN
stílusú kollektív

5
ÉV
GARANCIA



Porta Desire 3, Klasszikus Fehér



modell 1



modell 2



modell 3



modell 4



RAL

60 - 100

120 - 200

SZÍNEK

Akril Festék UV ★★★★★

Klasszikus Fehér (RAL 9016)	Elefántcsont (RAL 9010)	Világos Bézs (RAL 1013)	Gyöngy Papirusz (RAL 7047)
-----------------------------	-------------------------	-------------------------	----------------------------



Készítsen egy személyre szóló színválasztékot a Porta KONTRAKTon keresztül. A részletek a non-standard rendelés szerint, *ld. 212 oldal.*

Válogasson a különleges RAL színekből.

A minimális mennyiség egyszéri megrendeléssel 3 db ajtólap egy színben. Ha tokot is rendelnek a további költség megduplázódik.

- 1 Csoport:** világos RAL színek: további költség – kérjen ajánlatot
- 2 Csoport:** köztes RAL színek: további költség – kérjen ajánlatot
- 3 Csoport:** közepes RAL színek: további költség – kérjen ajánlatot
- 4 Csoport:** sötét RAL színek: további költség – kérjen ajánlatot.

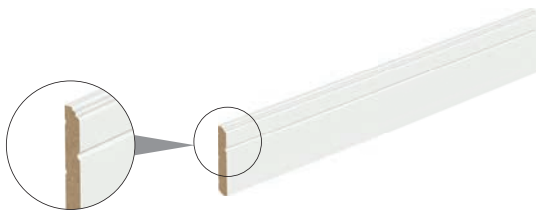

GRANDE lambéria, 188 old

AJTÓLAP SZERKEZETE

Az ajtólap kerete enyvezett fenyőből készül, furatolt forgácslap betétes. Az ajtólap teljes felülete HDF lemezzel van borítva. Az UV festési technológiának köszönhetően a felülete selymesen sima. A 3 és 4 modell (megállapodás szerint) ezüstszínű alumínium intarziával készül.

GYÁRI TARTOZÉKOK – AJTÓLAP ÁRÁBAN

- A zár ezüst vagy arany színben: sima kulcsos, wc-záras vagy biztonsági záras
- maximum 60 mm-rel való rövidítésre előkészítve

AJTÓTOK

Ajánlott falc nélküli tokok:

- Porta SYSTEM ELEGANCE 160 old
- LEVEL 162 old

MEGJEGYZÉSEK

- Kétszárnyú ajtóknál az ajtólap méretek tetszőlegesen párosíthatók.
- Az ajtószárnyak a pánt nem tartozéka.
- A kétszárnyú ajtó nem kapható mágneszáras kivitelben.
- A „2200” magasságot kérdezze a Kontrakt Osztálytól *ld. 212 old.*
- ÉME Építőipari Műszaki Engedély A-729/2009.
- Rendelhető szabványméretek: PN, CSN.

TOVÁBBI KÖLTSÉGEK (OPCIONÁLIS FELÁR)

- „100” méret
- szellőző lyuksor vagy alsó kivágás
- mágneszár
- Extra felár 1 db egyedi RAL színéknél (minimum 3 db ajtólap rendelése egy színben): **Csoport 1, Csoport 2, Csoport 3, Csoport 4**
- kilincs rozettával

(184 old.)



papírrácsbetét



furatolt faforgácsbetét



tele faforgácsbetét



marás nélküli modell 1



mart modell 2



intarziás modell 3



intarziás modell 4

Porta KONCEPT



MODERN
stílusú kollekció

Porta KONCEPT A.9, Ezüst Akác

5 ÉV
GARANCIA



Porta KONCEPT A.9, Havanna Tölgy



modell A.0



modell A.1



modell A.2



modell A.3



modell A.4



modell A.5



modell A.6



modell A.7



modell A.8



modell A.9



modell B.0



modell B.1

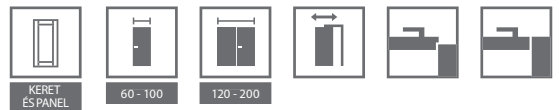

SZÍNEK

Portadekor Fólia ★★★★★



* raktárkészlet erejéig

Portasynchro 3D Fólia ★★★★★



Portakortex Fólia ★★★★★

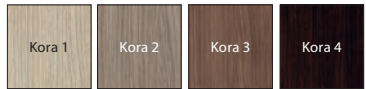

Super Matt Fólia ★★★★★



Portaperfect 3D Fólia ★★★★★



Portadur Fólia ★★★★★

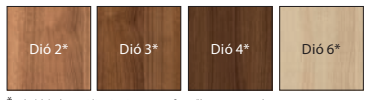

* raktárkészlet erejéig vízszintes vagy függőlegeserezettel

AJTÓLAP SZERKEZETE

Az ajtólap kerete enyvezett, többrétegű puhafából készült. A típustól függően, a lap készülhet vízszintes elemekből edzett matt üveggel. A 4 mm-es matt üveg panelek rögzítő szalagokkal vannak szerelve.

GYÁRI TARTOZÉKOK – AJTÓLAP ÁRÁBAN

- Zár: sima kulcsos, wc-zárás vagy biztonsági zárás
- Három darab pántfelső, PRIME pánttal is rendelhető (felárért)
- Edzett matt üveg
- Maximum 60 mm-rel való rövidítésre előkészítve
- Kagylókilincs (tolóajtóhoz)

AJTÓTOK

- Ajánlott falcos tokok:**
- Porta SYSTEM 158 old
 - MINIMAX 156 old
- Ajánlott falc nélküli tokok:**
- Porta SYSTEM ELEGANCE 160 old
 - LEVEL 162 old

MEGJEGYZÉSEK

- Kétszárnyú ajtóknál az ajtólap méretek tetszőlegesen párosíthatók.
- A kétszárnyú falc nélküli ajtólapokat aktív és passzív szárnyként kell rendelni.
- A kétszárnyú ajtólapokat nem lehet mágneszárral felszerelni.
- ÉME Építőipari Műszaki Engedély A-729/2009.
- Rendelhető szabványméretek: PN, CSN.

TOVÁBBI KÖLTSÉGEK (OPCIONÁLIS FELÁR)

- „100” méret
- szellőző lyuksor vagy alsó kivágás
- PRIME pánt (csak az ajánlott tokokhoz)
- PRIME új zár fényes felülettel (ezüst vagy arany)
- mágneszár
- kampózár oldalsó fogantyúval (tolóajtó)
- pántsapka (szett/db)
- kilincs rozettával

(184 old.)



Nézze meg az új modelleket:
www.porta.com.pl/dm/portakoncepth.wmv



matt üvegpanel



tele panel

FIGYELMÜNKBE AJÁNLJUK

A SPECIÁLIS FA KERET-ÉS-PANEL KONSTRUKCIÓ



Porta KONCEPT



Porta KONCEPT H.4, H.0, Fehér



MODERN
stílusú kollekció

5 ÉV
GARANCIA



Porta KONCEPT H.4, Norvég Fenyő



modell C.0



modell C.1



modell C.2



modell C.3



modell C.4



modell C.5



modell C.6



modell H.0



modell H.4



modell K.0



modell K.1



modell K.2



modell K.3

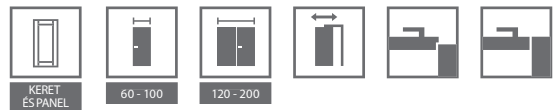

SZÍNEK

Portadekor Fólia ★★★★★



* raktárkészlet erejéig

Portasynchro 3D Fólia ★★★★★



Portakortex Fólia ★★★★★

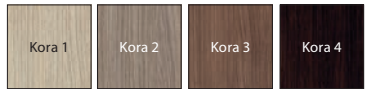

Super Matt Fólia ★★★★★



Portaperfect 3D Fólia ★★★★★



Portadur Fólia ★★★★★

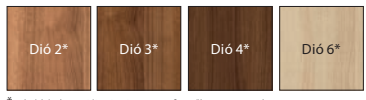

* raktárkészlet erejéig vízszintes vagy függőleges ereszettel

AJTÓLAP SZERKEZETE

Az ajtólap kerete enyvezett, többrétegű puhafából készült. A típustól függően, a lap készülhet vízszintes elemekből edzett matt üveggel. A 4 mm-es matt üveg panelek rögzítő szalagokkal vannak szerelve.

GYÁRI TARTOZÉKOK – AJTÓLAP ÁRÁBAN

- Zár: sima kulcsos, wc-záras vagy biztonsági záras
- Három darab pántfelső, PRIME pánttal is rendelhető (felárért)
- Edzett matt üveg
- Maximum 60 mm-rel való rövidítésre előkészítve
- Kagyilókilincs (tolóajtóhoz)

AJTÓTOK

Ajánlott falcos tokok:

- Porta SYSTEM 158 old
- MINIMAX 156 old

Ajánlott falc nélküli tokok:

- Porta SYSTEM ELEGANCE 160 old
- LEVEL 162 old

MEGJEGYZÉSEK

- Kétszárnyú ajtóknál az ajtólap méretek tetszőlegesen párosíthatók.
- A kétszárnyú falc nélküli ajtólapokat aktív és passzív szárnyként kell rendelni.
- A kétszárnyú ajtólapokat nem lehet mágneszárral felszerelni.
- ÉME Építőipari Műszaki Engedély A-729/2009.
- Rendelhető szabványméretek: PN, CSN.

TOVÁBBI KÖLTSÉGEK (OPCIONÁLIS FELÁR)

- „100” méret
- matt üveg”sakk” mintával (fehér vagy barna)
- szellőző lyuksor vagy alsó kivágás
- PRIME pánt (csak az ajánlott tokokhoz)
- PRIME új zár fényes felülettel (ezüst vagy arany)
- mágneszár
- kampózár oldalsó fogantyúval (tolóajtó)
- pántsapka (szett/db)
- kilincs rozettával

(184 old.)



Nézze meg az új modelleket:
www.porta.com.pl/dm/portakoncepth.wmv



matt üvegpánel



tele pánel

FIGYELMÜKBÉ AJÁNLJUK

A SPECIÁLIS FA KERET-ÉS-PANEL KONSTRUKCIÓ



Porta INSPIRE



Porta INSPIRE B.2, Skarlátvörös Tölgy



UNIVERZÁLIS
stílusú kollekció

5 ÉV
GARANCIA



Porta INSPIRE B.2, Skarlátvörös Tölgy



modell A.0



modell A.1

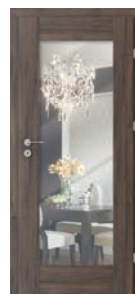

modell A.1
tükörrel

JAVASLAT!

A tükör ideális megoldás a kis lakásokban. Optikailag nagyítja és világosítja a szobát..



modell B.0



modell B.1



modell B.2



modell B.3

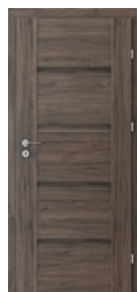

modell C.0



modell C.1



modell C.2



modell C.3



modell C.4

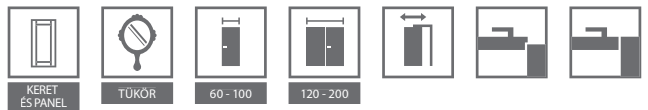

SZÍNEK

Portasynchro 3D Fólia ★★★★★



Super Matt Fólia ★★★★★



Portaperfect 3D Fólia ★★★★★



AJTÓLAP SZERKEZETE

Az ajtólap kerete enyvezett, többrétegű puhafából készült. A típustól függően, a lap készülhet vízszintes elemekből edzett matt üveggel. A 4 mm-es matt üveg panelek rögzítő szalagokkal vannak szerelve.

Az A.1 modell tükörrel is rendelhető, egy vagy két oldalra. Egy oldalra rendelt tükör esetén a másik oldalon egy tele panel van.

GYÁRI TARTOZÉKOK – AJTÓLAP ÁRÁBAN

- Zár: sima kulcsos, wc-zárás vagy biztonsági záras
- Három darab pántfelső, PRIME pánttal is rendelhető (felárért)
- Edzett matt üveg és edzett matt üveg „árnyék kerettel”
- Maximum 60 mm-rel való rövidítésre előkészítés
- Kagylókilincs (csak tolóajtókhoz)

AJTÓTOK

Ajánlott falcos tokok:

- Porta SYSTEM 158 old
- MINIMAX 156 old

Ajánlott falc nélküli tokok:

- Porta SYSTEM ELEGANCE 160 old
- LEVEL 162 old

MEGJEGYZÉSEK

- A kétszárnyú falc nélküli ajtólapokat aktív és passzív szárnyként kell rendelni.
- Az egy oldali tükrös modell választás esetén, a másik oldalon tele panel lesz.
- A kétszárnyú ajtólapokat nem lehet mágneszárral felszerelni.
- ÉME Építőipari Műszaki Engedély A-729/2009.
- Rendelhető szabványméretek: PN, CSN.

TOVÁBBI KÖLTSÉGEK (OPCIONÁLIS FELÁR)

- „100” méret
- szellőző lyuksor vagy alsó kivágás
- PRIME pánt (csak az ajánlott tokokhoz)
- PRIME új zár fényes felülettel (ezüst vagy arany)
- mágneszár
- kampózár oldalsó fogantyúval (tolóajtó)
- pántsapka (szett/db)
- tükör egyik oldalra
- tükör mindkét oldalra
- kilincs rozettával

(184 old.)



ragasztott fa szerkezet

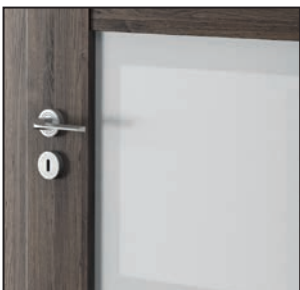

matt üvegpánél



elegáns kerettel

Porta BALANCE



KLASSZIKUS
stílusú kollekció

Porta BALANCE A.0, Klasszikus Tölgy

5 ÉV
GARANCIA



Porta BALANCE A.0 Skandináv Tölgy



modell A.0



modell A.1



modell A.2



modell B.0



modell B.1



modell C.0



modell C.1



modell C.2



modell C.3



modell C.4



modell C.5

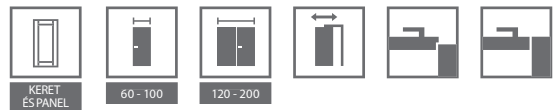

SZÍNEK

Portasynchro 3D Fólia ★★★★★



Portaperfect 3D Fólia ★★★★★



AJTÓLAP SZERKEZETE

Az ajtólap kerete fa alapanyagokból készül. A lapok a mintától függően, vízszintes elemekből állnak, amelyek közé kerül a betét és a matt üveg, az edzett üvegből készült 4 mm-es üveglapok.

GYÁRI TARTOZÉKOK – AJTÓLAP ÁRÁBAN

- Három változatban kapható zár: normál kulcsos, fürdőszobai blokáddal, illetve biztonsági betéthez előkészített változatban
- Három standard támasztócsapos pánt, kapható még PRIME csomag, lásd Felárak Edzett matt üveg
- Kagyilókilincs (tolóajtóhoz)

AJTÓTOK

Ajánlott falcos tokok:

- Porta SYSTEM 158 old
- MINIMAX 156 old

Ajánlott falc nélküli tokok:

- Porta SYSTEM ELEGANCE 160 old
- LEVEL 162 old

MEGJEGYZÉSEK

- A kétszárnyú ajtóknál a lapok tetszőlegesen párosíthatók.
- A kétszárnyú falc nélküli ajtólapok esetében aktív és passzív ajtólapot kell rendelni.
- A kétszárnyú ajtólapokat nem lehet mágneszárral felszerelni.
- ÉME Építőipari Műszaki Engedély A-729/2009.
- Rendelhető szabványméretek: PN, CSN.

TOVÁBBI KÖLTSÉGEK (OPCIONÁLIS FELÁR)

- „100” méret
- szellőző lyuksor, alsó kivágás
- PRIME pánt (csak az ajánlott tokokhoz)
- PRIME új zár fényes felülettel (ezüst vagy arany)
- mágneszár
- kampózár oldalsó fogantyúval (tolóajtó)
- pántsapka (szett/db)
- kilincs rozettával

(184 old.)



laminált panel



matt üveg panel



tele panel

Porta HARMONY



Porta HARMONY B.0, Szibériai Tölgy



KLASSZIKUS
stílusú kollekció

5 ÉV
GARANCIA



Porta HARMONY B.0, Szibériai Tölgy



modell A.0



modell A.1



modell A.2



modell B.0



modell B.1



modell B.2



modell B.3



modell C.0



modell C.1



modell C.2



modell C.3

KERET
ÉS PANEEL

60 - 100



120 - 200



SZÍNEK

Portasynchro 3D Fólia ★★★★★

ÚJDONSÁG

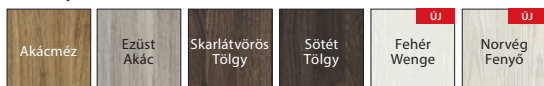

Portaperfect 3D Fólia ★★★★★

ÚJDONSÁG



AJTÓLAP SZERKEZETE

Az ajtólap kerete fa alapanyagokból készül. A lapok a mintától függően, vízszintes elemekből állnak, amelyek közé kerül a betét és a matt üveg, az edzett üvegből készült 4 mm-es üveglapok.

GYÁRI TARTOZÉKOK – AJTÓLAP ÁRÁBAN

- Három változatban kapható zár: normál kulcsos, fürdőszobai zár, illetve biztonsági betéthez előkészített változatban
- Három standard pánt, PRIME pánttal is rendelhető, lásd Felárak.)
- Edzett matt üveg
- Kagylikilincs (tolóajtóhoz)

AJTÓTOK

Ajánlott falcos tokok:

- Porta SYSTEM 158 old
- MINIMAX 156 old

Ajánlott falc nélküli tokok:

- Porta SYSTEM ELEGANCE 160 old
- LEVEL 162 old

MEGJEGYZÉSEK

- A kétszárnyú ajtóknál a lapok tetszőlegesen párosíthatók.
- A kétszárnyú falc nélküli ajtólapokat aktív és passzív szárnyként kell rendelni.
- A kétszárnyú ajtólapokat nem lehet mágneszárral felszerelni.
- ÉME Építőipari Műszaki Engedély A-729/2009.
- Rendelhető szabványméretek: PN, CSN.

TOVÁBBI KÖLTSÉGEK (OPCIONÁLIS FELÁR)

- „100” méret
- szellőző lyuksor, alsó kivágás
- PRIME pánt (csak az ajánlott tokokhoz)
- PRIME új zár fényes felülettel (ezüst vagy arany)
- mágneszár
- kampózár oldalsó fogantyúval (tolóajtó)
- pántsapka (szett/db)
- kilincs rozettával

(184 old.)



laminált panel



matt üveg panel

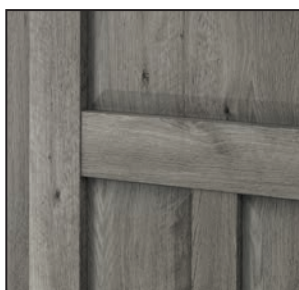

tele panel

Porta ADMIRE



Porta ADMIRE C.2, Ezüst Akác



MODERN
stílusú kollekció

5
ÉV
GARANCIA



Porta ADMIRE C.5, Sötét Tölgy



modell C.0



modell C.1



modell C.2



modell C.3



modell C.4



modell C.5

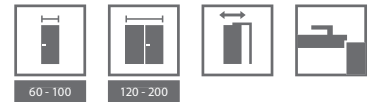

60 - 100

120 - 200

SZÍNEK

Portadekor Fólia ★★★★★☆



Portasynchro 3D Fólia ★★★★★☆

ÚJDONSÁG



Portadur Fólia ★★★★★☆

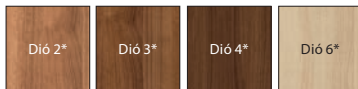

* raktárkészlet erejéig vízszintes vagy függőleges erezzettel

Super Matt Fólia ★★★★★☆



Portakortex Fólia ★★★★★☆

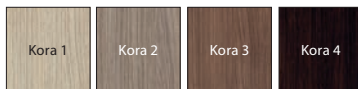

AJTÓLAP SZERKEZETE

Az ajtólap keret-és-panel felépítésű. Csak falcos változatban rendelhető a kollekciónak összes modelljére. A keret és a panelek MDF-ből készülnek. A modelltől függően. Az üveges ajtólapban 4 mm vastag biztonsági üveg van. A keret felépítése nem engedi hézagok kialakulását a falc élén. Az ajtó éle védve van a nedvességtől. A felső éle Touchwood technológiával készül. Minden modell tömítés nélkül készül. (Kivéve a Portadur felületű ajtókat).

GYÁRI TARTOZÉKOK – AJTÓLAP ÁRÁBAN

- Kettő vagy három darab pántfelső, PRIME pánttal is rendelhető (felárért)
- Zár: sima kulcsos, wc-zárás vagy biztonsági zárás
- Maximum 30 mm-rel való rövidítésre előkészítve

AJTÓTOK

Ajánlott falcos tokok:

- Porta SYSTEM 158 old
- MINIMAX 156 old

Ajánlott falc nélküli tokok:

- Porta SYSTEM ELEGANCE 160 old
- LEVEL 162 old

MEGJEGYZÉSEK

- Kétszárnyú ajtóknál az ajtólap méretek tetszőlegesen párosíthatók.
- ÉME Építőipari Műszaki Engedély A-729/2009.
- Rendelhető szabványméretek: PN, CSN, DIN.

TOVÁBBI KÖLTSÉGEK (OPCIONÁLIS FELÁR)

- szellőző lyuksor vagy alsó kivágás
- „100” méret
- PRIME pánt (csak az ajánlott tokokhoz)
- új zár fényes felülettel (ezüst vagy arany)
- kampózár oldalsó fogantyúval (tolóajtó)
- pántsapka (szett/db)
- kilincszett

(184 old.)



rétegelt fa



matt üveg panel



tele panel



BELTÉRI ajtók természetes furnér felülettel

Porta CLASSIC
MALAGA
MADRID, CORDOBA
TOLEDO, SEVILLA
Nova NATURA
Natura FAVORIT
Natura LINE
Natura SPACE
Natura TREND
Natura KONCEPT
Natura IMPRESS

Természetes furnér tükrözi a szépséget minden szempontból.
A modern és temperamentumos ajtók
természetes színek kombinációjával készültek.





Porta CLASSIC 5.4, Tölgy 1



UNIVERZÁLIS
stílusú kollekció

5 ÉV
GARANCIA



Porta CLASSIC 1.1, Tölgy 5

függőleges faerezet:

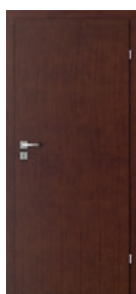

modell 1.1

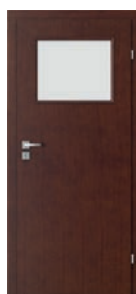

modell 1.2



modell 1.3



modell 1.4



modell 5.1



modell 5.2



modell 5.3



modell 5.4



modell 5.5

vízszintes faerezet:

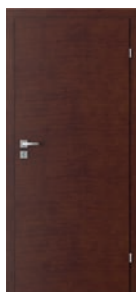

modell 7.1

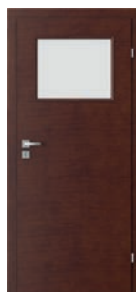

modell 7.2



modell 7.3



modell 7.4



SZÍNEK

Standard Természetes Furnér ★★★★★☆

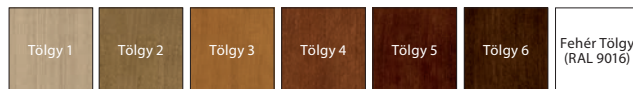

Szatén Természetes Furnér ★★★★★☆

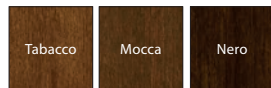

Válassza ki saját színét és kérjen ajánlatot a Porta KONTRAKT-tól. részletek a non-standard megrendelések szerint, *ld 212 old.*

AJTÓLAP SZERKEZETE

Az ajtólap betétje papírrácsbetét. Opcionálisan furatolt faforgács betét (1.1, 2.1, 3.1, 4.1, 5.1, 6.1 modelleknél) vagy tele faforgács (a többi mintában) kerettel erősített furatolt faforgácslemez (lehetőség felárért). A tok HDF lemezzel borított.

GYÁRI TARTOZÉKOK – AJTÓLAP ÁRÁBAN

- Két darab pántfelső, PRIME pánttal is rendelhető (felárért)
- Három darab pántfelső „100” és „110” méretű ajtólapban
- Zár: tele kulcsos, wc-záras vagy biztonsági záras
- Üveg minta: „csincilla” vagy edzet matt
- Kagylókilincs (tolóajtókhoz)

AJTÓTOK

Ajánlott falcso tokok:

- Porta SYSTEM 158 old.
- MINIMAX 156 old.

Ajánlott falc nélküli tokok:

- Porta SYSTEM ELEGANCE 160 old.
- LEVEL 162 old.

MEGJEGYZÉSEK

- A furatos – és a tele faforgácsbetétes lapoknál a rövidítésre való előkészítés standard.
- „110” méretben csak furatolt faforgács betéttel rendelhető. A üveg mérete ugyanakora, mint a „100” méretnél.
- Kétszárnyú ajtóknál az ajtólap méretek tetszőlegesen párosíthatók.
- A kétszárnyú ajtólapot aktív és passzív szárnyként kell rendelni.
- Rendelhető szabványméretek: PN, CSN.
- ÉME Építőipari Műszaki Engedély A-729/2009.

TOVÁBBI KÖLTSÉGEK (OPCIONÁLIS FELÁR)

- „100”, „110” méret
- betét: furatolt vagy tele faforgácslemez
- szellőzőrács, lyuksor vagy alsó kivágás
- PRIME pánt (csak az ajánlott tokokhoz)
- új zár fényes felülettel (ezüst vagy arany)
- maximum 60 mm-rel való rövidítésre előkészítés
- kampózár oldalsó fogantyúval (tolóajtó)
- pántsapka (szett/db)
- kilincs rozettával

(184 old.)



papírrácsbetét



függőleges erezet az 1, 5 modelleknél



vízszintes erezet a 7 csoport modelljeinél



elegáns keret



MALAGA C.2, Mocca



Klasszikus
stílusú kollekció

5 ÉV
GARANCIA



MALAGA A.0, Tölgy 3



modell A.0



modell A.1



modell B.0



modell B.1



modell B.2



modell B.3



modell C.0



modell C.1



modell C.2



modell C.3

KERET
ÉS PÁNEL

RAL



60 - 100



120 - 200



SZÍNEK

Standard Természetes Furnér ★★★★★☆



Szatén Természetes Furnér ★★★★★☆

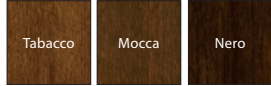

K Válassza ki saját színét és kérjen ajánlatot a Porta KONTRAKT-tól. részletek a non-standard megrendelések szerint, *ld 212 old.*

AJTÓLAP SZERKEZETE

Az ajtólap kerete kiváló minőségű fából és MDF-ből készül. Kerete kétoldalúan magas minőségű természetes furnérral borított. Az alkalmazott technológiának köszönhetően az ajtólapra jellemző a vetemedéssel szemben való nagy ellenállóság. Az ajtólap be van vonva matt lakkal.

GYÁRI TARTOZÉKOK – AJTÓLAP ÁRÁBAN

- Zár, ezüst vagy arany fényes felülettel: sima kulcsos, wc-zárás vagy biztonsági záras
- Üveg minta – „csincilla” vagy edzett matt
- Maximum 60 mm-rel való rövidítésre előkészítve¹
- Kagyilókilincs (tolóajtóra)
- Üvegrogzitó tömítés

AJTÓ TOKOK

Ajánlott falcos ajtó tokok:

- Porta SYSTEM 158 old
- MINIMAX 156 old

Ajánlott falc nélküli ajtó tokok

- Porta SYSTEM ELEGANCE 160 old.
- LEVEL 162 old.

MEGJEGYZÉSEK

- A lapnak nem tartozéka a pánt.
- Az ajtólapokat lehet festetlen változatban is rendelni, normál ajtólap áráért.
- A szellőző lyuksor arany vagy ezüst színben – 1 soros.
- Kétszárnyú ajtóknál az ajtólap méretek tetszőlegesen párosíthatók.
- A kétszárnyú falc nélküli ajtókat passzív és aktív szárnyként kell rendelni.
- A kétszárnyú ajtólapokat nem lehet mágneszárral felszerelni.
- Furat két pántnak kialakítva (harmadik a „90”, „100” mérethez).
- **Harmadik pánt a falcos ajtókhöz felár nélkül (opció).**
- Rendelhető szabványméretek: PN , CSN, DIN.
- ÉME Építőipari Műszaki Engedély A-729/2009.

TOVÁBBI KÖLTSÉGEK (OPCIONÁLIS FELÁR)

- „100” méret
- alsó kivágás, rés vagy szellőző lyuksor
- zárószervezet a kétszárnyú ajtókhöz
- mágneszár
- kampózár oldalsó fogantyúval (tolóajtó)
- Szatén természetes furnér – minden modell
- Fehér Tölgy furnér (RAL 9016)
- kilincs rozettával

(184 old)

¹ Szellőzőrés esetén maximum 40 mm-rel való rövidítésre előkészítve.



többrétegű szerkezet

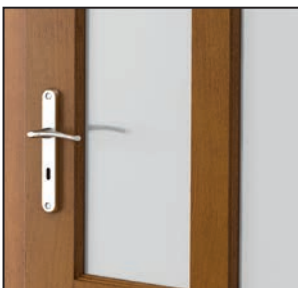

matt üveg panel



klasszikus panel



MADRID, CORDOBA



CORDOBA tele, Fehér Tölgy



Klasszikus
stílusú kollekció

5 ÉV
GARANCIA



CORDOBA tele, Tölgy 5



MADRID
tele



MADRID
1/3 üveges



MADRID
2/3 üveges



MADRID
3/3 üveges



CORDOBA
tele



CORDOBA
1/3 üveges



CORDOBA
2/3 üveges



CORDOBA
3/3 üveges



oldal panel A



oldal panel B



oldal panel C

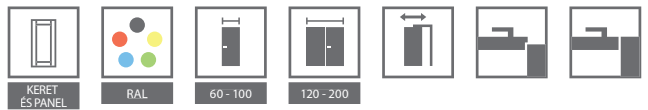

SZÍNEK

Standard Természetes Furnér ★★★★★☆



Szatén Természetes Furnér ★★★★★☆

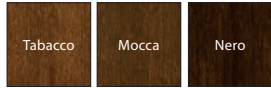

K Válassza ki saját színét és kérjen ajánlatot a Porta KONTRAKT-tól. részletek a non-standard megrendelések szerint, lsd 212 old.

AJTÓLAP SZERKEZETE

Az ajtólap kerete kiváló minőségű fából és MDF-ből készül. Kerete kétoldalúan magas minőségű természetes furnérral borított.

Az alkalmazott technológiának köszönhetően az ajtólapra jellemző a vetemedéssel szemben való nagy ellenállóság. A Cordoba lap profilja 20 fokos szögű.

GYÁRI TARTOZÉKOK – AJTÓLAP ÁRÁBAN

- Zár, ezüst vagy arany fényes felülettel: sima kulcsos, wc-zárás vagy biztonsági zárás
- Üveg minta – „csincilla” vagy edzett matt
- Üvegrögzítő tömítés
- Kagylikilincs (tolóajtóra)
- Maximum 60 mm-rel való rövidítésre előkészítve¹

AJTÓ TOKOK

Ajánlott falcos ajtó tokok:

- Porta SYSTEM 158 old.
- MINIMAX 156 old.

Ajánlott falc nélküli ajtó tokok

- Porta SYSTEM ELEGANCE 160 old.
- LEVEL 162 old.

MEGJEGYZÉSEK

- A lapnak nem tartozéka a pánt.
- Az ajtólapokat lehet festetlen változatban is rendelni.
- Oldal panel a Madrid modellekhez.
- **FIGYELEM!** A CORDOBA oldalpaneleket 20°-os kerettel kell megrendelni.
- A szellőző lyuksor arany vagy ezüst színben – 1 soros.
- Kétszárnyú ajtóknál az ajtólap méretek tetszőlegesen párosíthatók.
- A kétszárnyú falc nélküli ajtókat passzív és aktív szárnyként kell rendelni.
- A kétszárnyú ajtólapokat nem lehet mágneszárral felszerelni.
- Furat két pántnak kialakítva (harmadik a „90”, „100” mérethez)
- **Harmadik pánt a falcos ajtókhöz felár nélkül (opció).**
- Rendelhető szabványméretek: PN, CSN.
- ÉME Építőipari Műszaki Engedély A-729/2009.

TOVÁBBI KÖLTSÉGEK (OPCIONÁLIS FELÁR)

- „100” méret
- alsó kivágás, rés vagy szellőző lyuksor
- kampózár oldalsó fogantyúval (tolóajtó)
- mágneszár
- zárószervezet a kétszárnyú ajtókhöz
- Szatén természetes furnér – minden modell
- Fehér Tölgy furnér (RAL 9016) – ajtólap
- Fehér Tölgy furnér (RAL 9016) – oldalpanel
- kilincs rozettával

(184 old)

¹ Szellőzőrés esetén maximum 40 mm-rel való rövidítésre előkészítve.



többrétegű szerkezet



MADRID
– dekoratív profilú keret

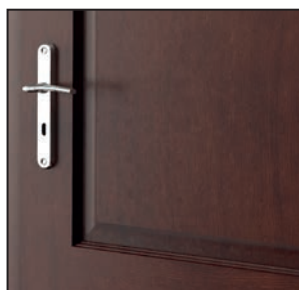

MADRID
– dekoratív profilú keret



CORDOBA
– 20°-os keret profil



CORDOBA
– 20°-os keret profil panellel



TOLEDO, SEVILLA



SEVILLA tele, tükörrel, Fehér Tölgy



Klasszikus stílusú kollekció

5 ÉV
GARANCIA



TOLEDO tele, Tölgy 4



TOLEDO modell 1



TOLEDO modell 2



TOLEDO modell 3



TOLEDO modell 4



TOLEDO modell 5



TOLEDO tele



SEVILLA tele



SEVILLA üveggel



SEVILLA tükörrel

JAVASLAT!

A tükör ideális megoldás a kis lakásokba. Optikailag nagyítja és világosítja a szobát.



oldal panel C



oldal panel D



oldal panel E



oldal panel F



oldal panel G



oldal panel H



oldal panel I



oldal panel J

KERET
ÉS PANEL

RAL



TÜKÖR



60 - 100



120 - 200



SZÍNEK

Standard Természetes Furnér ★★★★★☆

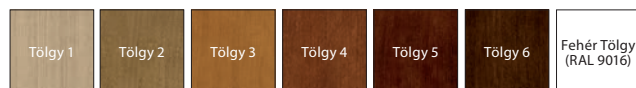

Szatén Természetes Furnér ★★★★★☆

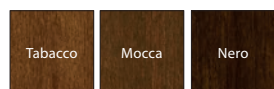

Válassza ki saját színét és kérjen ajánlatot a Porta KONTRAKT-tól. részletek a non-standard megrendelések szerint, lsd 212 old.

AJTÓLAP SZERKEZETE

Az ajtólap kerete kiváló minőségű fából és MDF-ből készül. Kerete kétoldalúan magas minőségű természetes furnérral borított. Az alkalmazott technológiának köszönhetően az ajtólapra jellemző a vetemedéssel szemben való nagy ellenállóság. Az ajtólapok profilja 20 fokos szögű. Matt festett felülettel. A Sevilla rendelhető tükörrel is, egy vagy két oldalra.

GYÁRI TARTOZÉKOK – AJTÓLAP ÁRÁBAN

- Zár, ezüst vagy arany fényes felülettel: sima kulcsos, wc-zárás vagy biztonsági zárás
- Üveg minta „csincilla” vagy edzett matt
- Üvegrogzító tömítés
- Kagylókilincs (tolóajtóra)
- Maximum 60 mm-rel való rövidítésre előkészítve

AJTÓ TOKOK

Ajánlott falcos ajtó tokok:

- Porta SYSTEM 158 old.
- MINIMAX 156 old.

Ajánlott falc nélküli ajtó tokok

- Porta SYSTEM ELEGANCE 160 old.
- LEVEL 162 old.

MEGJEGYZÉSEK

- A lapnak nem tartozéka a pánt.
- Az ajtólapokat lehet festetlen változatban is rendelni.
- A szellőző lyuksor arany vagy ezüst színben – 1 soros.
- Kétszárnyú ajtóknál az ajtólap méretek tetszőlegesen párosíthatók.
- A kétszárnyú falc nélküli ajtókat passzív és aktív szárnyként kell rendelni.
- Amennyiben a Sevilla modellt az egyik oldalra tükörrel rendel, tele panel kerül a másik oldalra.
- A kétszárnyú ajtólapokat nem lehet mágneszárral felszerelni
- **FIGYELEM!** Az oldalpaneleket 20°-os kerettel kell megrendelni.
- Furat két pántnak kialakítva (harmadik a „90”, „100” mérethez).
- **Harmadik pánt a falcos ajtóhoz felár nélkül (opció).**
- Rendelhető szabványméretek: PN, CSN.
- ÉME Építőipari Műszaki Engedély A-729/2009.

TOVÁBBI KÖLTSÉGEK (OPCIONÁLIS FELÁR)

- „100” méret
- alsó kivágás, rés vagy szellőző lyuksor
- **K** zárószervezet a kétszárnyú ajtókhöz
- kampózár oldalsó fogantyúval (tolóajtó)
- mágneszár
- Szatén természetes furnér – minden modell
- Fehér Tölgy furnér (RAL 9016) – door leaf
- Fehér Tölgy furnér (RAL 9016) – side panel
- tükör az egyik oldalra
- tükör mindkét oldalra
- kilincs rozettával

(184 old)

¹ Szellőzőrés esetén maximum 40 mm-rel való rövidítésre előkészítve.



többrétegű szerkezet

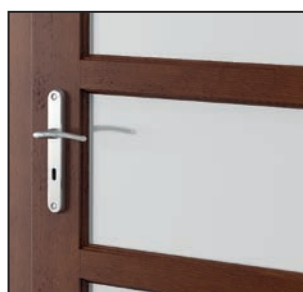

20°-os keret profil



20°-os keret profil panellel



Nova NATURA



Nova NATURA 3.2, Fehér Tölgy, RETRO modul



UNIVERZÁLIS
stílusú kollekció

5 ÉV
GARANCIA



Nova NATURA 6.1, Klasszikus Dió



modell 1.1



modell 1.2



modell 1.3



modell 2.2



modell 2.2
tükörrel



modell 3.1



modell 3.2



modell 6.1



modell 6.2



modell 6.3



modell 7.1



modell 7.2



modell 7.3



TÜKÖR



60 - 100



120 - 200



SZÍNEK

Select Természetes Furnér ★★★★★☆

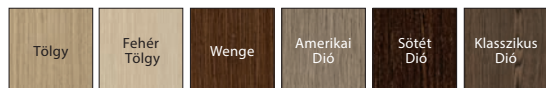

Egyedi Természetes Furnér (Villadora) ★★★★★☆



LIMITÁLT KIADÁS

AJTÓLAP SZERKEZETE

Az ajtólapbetét rétegelt lemezből készült kerettel megerősített furatolt faforgácsbetét. A keret a kitöltéssel együtt kétoldalt ma-gas minőségű, az ajtólap színével megegyező furnérral van borítva. Az ajtólap be van vonva matt lakkal. Nova NATURA rendelhető tükörrel, egy - vagy két oldalra. Amikor egy oldalra rendelnek tükörrel, a másik oldalra tele panel kerül. A betét – furatolt faforgácsbetét, felárért.

GYÁRI TARTOZÉKOK – AJTÓLAP ÁRÁBAN

- Zár, ezüst vagy arany fényes felülettel: sima kulcsos, wc-zárás vagy biztonsági zárás
- Edzett üveg (minták: matt, „hullám” vagy „kocka”)
- Maximum 60 mm-rel való rövidítésre előkészítve
- Kagyilókilincs (tolóajtóra)

AJTÓ TOKOK

Ajánlott falcos ajtó tokok:

- Porta SYSTEM 158 old.
- MINIMAX 156 old.

Ajánlott falc nélküli ajtó tokok

- Porta SYSTEM ELEGANCE 160 old.
- LEVEL 162 old.

MEGJEGYZÉSEK

- A lapnak nem tartozéka a pánt.
- A szellőző lyuksor arany vagy ezüst színben – 1 vagy 2 soros (csak az 1. csoportnál).
- Kétszárnyú ajtóknál az ajtólap méretek tetszőlegesen párosíthatók. A „30”, „40”, „50” méretű passzív ajtólap (pótajtólap) csak tele változatban rendelhető. A kétszárnyú falc nélküli ajtókat passzív és aktív szárnyként kell rendelni.
- A kétszárnyú ajtólapokat nem lehet mágneszárral felszerelni.
- Furat három pántnak kialakítva (falcos változat).
- Rendelhető szabvány méretek: PN, CSN, DIN.
- ÉME Építőipari Műszaki Engedély A-729/2009.

TOVÁBBI KÖLTSÉGEK (OPCIONÁLIS FELÁR)

- „100” méret
- szellőző lyuksor, alsó kivágás
- kör alakú üvegezés rozsdamentes acélból (csak a minta 1.1, 6.1, 7.1-hez)
- kampózár oldalsó fogantyúval (tolóajtó)
- mágneszár
- tükör az egyik oldalra
- tükör mindkét oldalra
- furatos faforgácsbetét
- kilincs rozettával

(184 old)

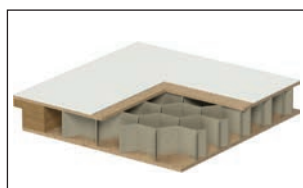

papírrácsbetét



furatos faforgácsbetét



függőleges-vízszintes erezet
– 1, 2, 3 csoport



függőleges erezet
– 6 csoport



vízszintes erezet
– 7 csoport



elegáns panel



UNIVERZÁLIS
stílusú kollekció

Nova NATURA 5.5, Fehér Tölgy

5 ÉV
GARANCIA



Nova NATURA 5.5, Klasszikus Dió



modell 4.1



modell 4.2



modell 4.3



modell 4.4



modell 5.1



modell 5.2



modell 5.3



modell 5.4



modell 5.5



SZÍNEK

Select Természetes Furnér ★★★★★



AJTÓLAP SZERKEZETE

Az ajtólapbetét rétegelt lemezből készült kerettel megerősített furatolt faforgácsbetét. A keret a kitöltéssel együtt kétoldalt magas minőségű, az ajtólap színével megegyező természetes furnérral van borítva. Az ajtólap be van vonva matt lakkal. A betét – furatolt faforgácsbetét, felárért.

GYÁRI TARTOZÉKOK – AJTÓLAP ÁRÁBAN

- Zár, ezüst vagy arany fényes felülettel: sima kulcsos, wc-záras vagy biztonsági záras
- Edzett üveg minták: „matt”, „kocka”
- Maximum 60 mm-rel való rövidítésre előkészítve
- Kagylókilincs (tolóajtóra)

AJTÓ TOKOK

Ajánlott falcos ajtó tokok:

- Porta SYSTEM 158 old.
- MINIMAX 156 old.

Ajánlott falc nélküli ajtó tokok

- Porta SYSTEM ELEGANCE 160 old.
- LEVEL 162 old.

MEGJEGYZÉSEK

- A lapnak nem tartozéka a pánt.
- A szellőző lyuksor arany vagy ezüst színben – 1 soros.
- Kétszárnyú ajtóknál az ajtólap méretek tetszőlegesen párosíthatók. A „30”, „40”, „50” méretű passzív ajtólap (pótajtólap) csak tele változatban rendelhető. A kétszárnyú falc nélküli ajtókat passzív és aktív szárnyként kell rendelni.
- A kétszárnyú ajtólapokat nem lehet mágneszárral felszerelni.
- Furat három pántnak kialakítva (falcos változat).
- Rendelhető szabványméretek: PN, CSN, DIN.
- ÉME Építőipari Műszaki Engedély A-729/2009.

TOVÁBBI KÖLTSÉGEK (OPCIONÁLIS FELÁR)

- „100” méret
- szellőző lyuksor, alsó kivágás
- kampózár oldalsó fogantyúval (tolóajtó)
- mágneszár
- furatos faforgácsbetét
- kilincs rozettával

(184 old)



papírrács betét



furatos faforgácsbetét



kerekített kerettel



Natura FAVORIT



Natura FAVORIT A.4, Fehér Tölgy



UNIVERZÁLIS
stílusú kollekció

5 ÉV
GARANCIA



Natura FAVORIT A.0, Tölgy



modell A.0



modell A.3



modell A.2



modell A.3



modell A.4

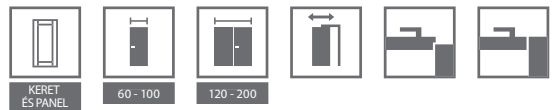

SZÍNEK

Select Természetes Furnér ★★★★★☆



AJTÓLAP SZERKEZETE

Keret-és - panel ajtólap. Keretek és ajtópanelek MDF-ből készülnek. A keret profilja 20 fokos. A modelltől függően az ajtólap kerete kétoldalt magas minőségű, az ajtólap színével megegyező furnérral van borítva.

GYÁRI TARTOZÉKOK – AJTÓLAP ÁRÁBAN

- Zár: sima kulcsos, wc-zárás vagy biztonsági zárás
- Matt üvegtábla
- Kagylikilincs (tolóajtóra)
- Maximum 60 mm-rel való rövidítésre előkészítve

AJTÓ TOKOK

Ajánlott falcos ajtó tokok:

- Porta SYSTEM 158 old.
- MINIMAX 156 old.

Ajánlott falc nélküli ajtó tokok

- Porta SYSTEM ELEGANCE 160 old.
- LEVEL 162 old.

MEGJEGYZÉSEK

- Kétszárnyú ajtóknál az ajtólap méretek tetszőlegesen párosíthatók.
- A lapnak nem tartozéka a pánt.
- Furat három pántnak kialakítva (falcos változat).
- A kétszárnyú ajtólapokat nem lehet mágneszárral felszerelni.
- Rendelhető szabvány méretek: PN, CSN.
- ÉME Építőipari Műszaki Engedély A-729/2009.

TOVÁBBI KÖLTSÉGEK (OPCIONÁLIS FELÁR)

- „100” méret
- szellőzőlyuksor vagy szellőző rés
- mágneszár
- kampózár oldalsó fogantyúval (tolóajtó)
- kilincs rozettával

(184 old)



Natura FAVORIT kollekcio:
www.porta.com.pl/dm/naturafavorite.wmv



ragasztott fa



20° profilú üvegtáblával

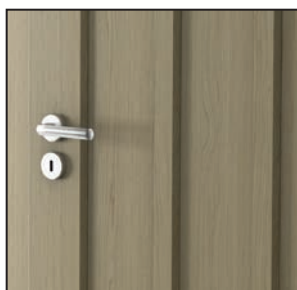

20° profilú táblával



Natura LINE



Natura LINE E.2, Wenge



MODERN
stílusú kollekció

5 ÉV
GARANCIA



Natura LINE E.2, Amerikai Dió



modell A.1



modell A.3



modell B.1



modell C.2



modell D.2



modell E.2



SZÍNEK

Select Természetes Furnér ★★★★★☆

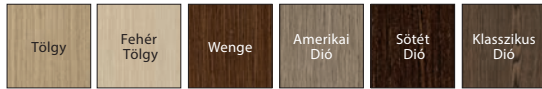

AJTÓLAP SZERKEZETE

Az ajtólap kerete enyvezett fenyőfából készült. Az ajtólapbetét rétegelt lemezből készült kerettel megerősített furatolt faforgácsbetét. A keret a kitöltéssel együtt kétoldalt magas minőségű, az ajtólap színével megegyező furnérral van borítva. Az ajtólapokon 6 mm-es alumínium berakás van (arany vagy ezüst) Az ajtólap matt lakkal van bevonva. A betét – furatolt faforgácsbetét, felárért.

GYÁRI TARTOZÉKOK – AJTÓLAP ÁRÁBAN

- Zár, ezüst vagy arany fényes felületben: sima kulcsos, wc-záras vagy biztonsági záras
- Maximum 60 mm-rel való rövidítésre előkészítve
- Kagylókilincs (tolóajtóra)

AJTÓ TOKOK

Ajánlott falcos ajtó tokok:

- Porta SYSTEM 158 old.
- MINIMAX 156 old.

Ajánlott falc nélküli ajtó tokok

- Porta SYSTEM ELEGANCE 160 old.
- LEVEL 162 old.

MEGJEGYZÉSEK

- A lapnak nem tartozéka a pánt.
- A szellőző lyuksor arany vagy ezüst színben – 1 vagy 2 soros (nem rendelhető a D.2 modellnél).
- Kétszárnyú ajtóknál az ajtólap méretek tetszőlegesen párosíthatók.
- A kétszárnyú falc nélküli ajtókat passzív és aktív szárnyként kell rendelni.
- A kétszárnyú ajtólapokat nem lehet mágneszárral felszerelni.
- Furat három pánthoz kialakítva (falcos változat).
- Rendelhető szabványméretek: PN, CSN.
- ÉME Építőipari Műszaki Engedély A-729/2009.

TOVÁBBI KÖLTSÉGEK (OPCIONÁLIS FELÁR)

- „100” méret
- szellőző lyuksor, alsó kivágás
- kampózár oldalsó fogantyúval (tolóajtó)
- mágneszár
- furatos faforgácsbetét
- kilincs rozettával

(184 old)



papírrácsbetét



furatolt faforgácsbetét



ezüst intarzia

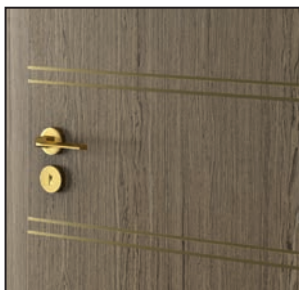

arany intarzia



Natura SPACE



MODERN
stílusú kollekció

Natura SPACE, üveg „zebra” fehér átlátszó, Sötét Dió

5 ÉV
GARANCIA



Natura SPACE, matt üveg panel, Sötét Dió



matt üveg panel



üveg panel
„létra”



üveg panel
„négyzet”



üveg panel
„hullám”



üveg panel
„görög”



üveg panel
„sakk” átlátszó
fehér



üveg panel
„sakk” matt fehér



üveg panel
„zebra” átlátszó
fehér



üveg panel
„zebra” matt
fehér



SZÍNEK

Select Természetes Furnér ★★★★★



AJTÓLAP SZERKEZETE

Az ajtólap függőleges elemekből épül össze, mely magas minőségű enyvezett puha-fából készült, amely 8 mm-es edzett matt üveget fog közre. Az ajtólap matt lakkal van bevonva, „zebra” vagy „sakk” mintával is.

GYÁRI TARTOZÉKOK – AJTÓLAP ÁRÁBAN

- Zár, ezüst vagy arany fényes felülettel: sima kulcsos, wc-záras vagy biztonsági záras
- Edzett matt üveg panel
- Edzett átlátszó vagy matt üveg, „sakk” vagy „zebra” mintával (fehér vagy barna)
- Kagylókilincs (tolóajtóra)

AJTÓ TOKOK

Ajánlott falcos ajtó tokok:

- Porta SYSTEM 158 old.
- MINIMAX 156 old.

Ajánlott falc nélküli ajtó tokok

- Porta SYSTEM ELEGANCE 160 old.
- LEVEL 162 old.

MEGJEGYZÉSEK

- A lapnak nem tartozéka a pánt.
- Kétszárnyú ajtóknál az ajtólap méretek tetszőlegesen párosíthatók.
- A kétszárnyú falc nélküli ajtókat passzív és aktív szárnyként kell rendelni.
- A kétszárnyú ajtólapokat nem lehet mágneszárral felszerelni.
- Furat három pántnak kialakítva (falcos változat).
- Rendelhető szabványméretek: PN, CSN.
- ÉME Építőipari Műszaki Engedély A-729/2009.

TOVÁBBI KÖLTSÉGEK (OPCIONÁLIS FELÁR)

- „100” méret
- mágneszár
- kilincs rozettával

(184 old)



rétegelt lemezzel megerősített tele faforgácsbetét

LEHETSÉGES KIVITELEZÉSEK:



gömbölyített él, modell 1

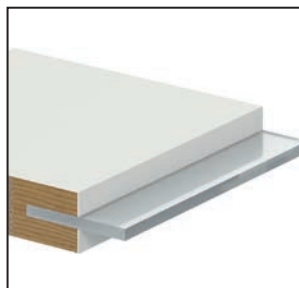

sarkos él, modell 2



Natura TREND



Natura TREND B.3, Wenge



UNIVERZÁLIS
stílusú kollekcio

5 ÉV
GARANCIA



Natura TREND B.0, Wenge



modell A.0



modell A.1



modell A.2



modell A.3



modell A.4



modell B.0



modell B.1



modell B.2



modell B.3

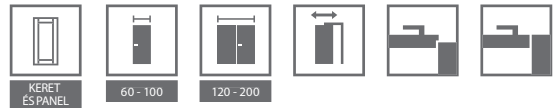

SZÍNEK

Select Természetes Furnér ★★★★★☆



AJTÓLAP SZERKEZETE

Az ajtólap függőleges és vízszintes elemekből épül össze, mely magas minőségű enyvezett, laminált puhafából készült. A modelltől függően az ajtólap kerete kétoldalt magas minőségű, az ajtólap színével megegyező furnérral van borítva. 6 mm-es alumínium berakás ezüst és arany színben, furnér betét (Laguna, Rattan és Zebra minta) és matt üveg jellemzi a terméket. Az ajtólap matt lakkal van bevonva.

GYÁRI TARTOZÉKOK – AJTÓLAP ÁRÁBAN

- Zár, ezüst vagy arany fényes felülettel: sima kulcsos, wc-zárás vagy biztonsági zárás
- Matt edzett üveg, átlátszó üveg „négyzetes” vagy „zebra” mintával (fehér és barna)
- Maximum 60 mm-rel való rövidítésre előkészítve
- Kagyilókilincs (tolóajtóra)

AJTÓ TOKOK

Ajánlott falcos ajtó tokok:

- Porta SYSTEM 158 old.
- MINIMAX 156 old.

Ajánlott falc nélküli ajtó tokok

- Porta SYSTEM ELEGANCE 160 old.
- LEVEL 162 old.

MEGJEGYZÉSEK

- A lapnak nem tartozéka a pánt.
- A szellőző lyuksor arany vagy ezüst színben – 1 soros.
- Kétszárnyú ajtóknál az ajtólap méretek tetszőlegesen párosíthatók.
- A kétszárnyú falc nélküli ajtókat passzív és aktív szárnyként kell rendelni.
- A kétszárnyú ajtólapokat nem lehet mágneszárral felszerelni.
- Furat három pántnak kialakítva (falcos változat).
- Rendelhető szabványméretek: PN, CSN.
- ÉME Építőipari Műszaki Engedély A-729/2009.

TOVÁBBI KÖLTSÉGEK (OPCIONÁLIS FELÁR)

- „100” méret
- matt üveg „sakk” vagy „zebra” mintával (fehér és barna)
- szellőző lyuksor, alsó kivágás
- kampózár oldalsó fogantyúval (tolóajtó)
- mágneszár
- kilincs rozettával

(184 old)

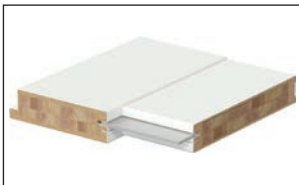

rétegelt fabetét



tele panel



Laguna betét



Rattan betét



Zebra betét



Natura KONCEPT



MODERN
stílusú kollekció

Natura KONCEPT K.3, Fehér Tölgy

5 ÉV
GARANCIA



Natura KONCEPT C.6, Tölgy



modell A.0



modell A.3



modell A.9



modell B.0



modell B.1



modell C.0



modell C.2



modell C.3



modell C.4



modell C.6



modell K.0



modell K.1



modell K.2



modell K.3

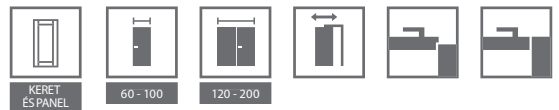

SZÍNEK

Select Természetes Furnér ★★★★★☆

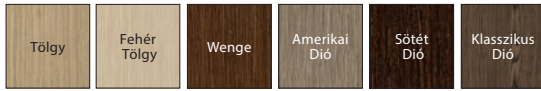

Egyedi Természetes Furnér (Villadora) ★★★★★☆



LIMITÁLT KIADÁS

AJTÓLAP SZERKEZETE

Az ajtólap függőleges és vízszintes elemekből épül össze, mely magas minőségű enyvezett puhafából készült. Az ajtólapbetét rétegelt lemezből készült kerettel megerősített furatolt faforgácsbetét. Mintától függően az ajtólapok készülhetnek természetes furnérral borított HDF lappal, valamint furnér betéttel (Laguna, Rattan és Zebra minta) Az üveges változatok edzett üveggel készülnek. Az ajtólap be van vonva matt lakkal.

GYÁRI TARTOZÉKOK – AJTÓLAP ÁRÁBAN

- Zár, ezüst vagy arany fényes felülettel: sima kulcsos, wc-zárás vagy biztonsági zárás
- Matt edzett üveg panel, „sakk” átlátszó (fehér és barna)¹
- Maximum 60 mm-rel való rövidítésre előkészítve
- Kagylókilincs (tolóajtóra)

AJTÓ TOKOK

Ajánlott falcos ajtó tokok:

- Porta SYSTEM 158 old.
- MINIMAX 156 old.

Ajánlott falc nélküli ajtó tokok

- Porta SYSTEM ELEGANCE 160 old.
- LEVEL 162 old.

MEGJEGYZÉSEK

- A lapnak nem tartozéka a pánt.
- A szellőző lyuksor arany vagy ezüst színben – 1 soros.
- Kétszárnyú ajtóknál az ajtólap méretek tetszőlegesen párosíthatók.
- A kétszárnyú falc nélküli ajtókat passzív és aktív szárnyként kell rendelni.
- A kétszárnyú ajtólapokat nem lehet mágneszárral felszerelni.
- Furat három pántnak kialakítva (falcos változat).
- Rendelhető szabványméretek: PN, CSN.

TOVÁBBI KÖLTSÉGEK (OPCIONÁLIS FELÁR)

- „100” méret
- matt üveg „sakk” mintával (fehér vagy barna) a C és K csoport modelljeinél
- szellőző lyuksor, alsó kivágás
- kampózár oldalsó fogantyúval (tolóajtó)
- mágneszár
- kilincs rozettával

(184 old)

¹ Az Üveg panelek rendelhetők a C és K csoportnál.



rétegelt fabetét



tele panel



Laguna betét



Rattan betét



Zebra betét



Natura KONCEPT



Natura KONCEPT G.1, Klasszikus Dió



MODERN
stílusú kollekcio

5 ÉV
GARANCIA



Natura KONCEPT F.1, Sötét Dió



modell D.0



modell D.1



modell E.0



modell E.1

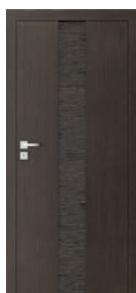

modell F.0



modell F.1



modell G.0



modell G.1

KERET
ÉS PANEL

60 - 100



120 - 200



SZÍNEK

Select Természetes Furnér ★★★★★☆

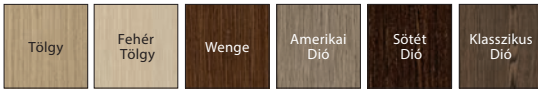

Egyedi Természetes Furnér (Villadora) ★★★★★☆



LIMITÁLT KIADÁS

AJTÓLAP SZERKEZETE

Az ajtólap függőleges és vízszintes elemekből épül össze, mely magas minőségű enyvezett puhafából készült. Az ajtólapbetét rétegelt lemezből készült kerettel megerősített furatolt faforgácsbetét. Mintától függően az ajtólapok készülhetnek természetes furnérral borított HDF lappal, valamint furnér betéttel (Laguna, Rattan és Zebra minta). Az üveges változatok edzett üveggel készülnek. Az ajtólap be van vonva matt lakkal.

GYÁRI TARTOZÉKOK – AJTÓLAP ÁRÁBAN

- Zár, ezüst vagy arany fényes felülettel: sima kulcsos, wc-zárás vagy biztonsági zárás
- Edzett matt üveg panel
- Maximum 60 mm-rel való rövidítésre előkészítve (applies only to models D.0, E.0, F.0)
- Kagylikilincs (tolóajtóra)

AJTÓ TOKOK

Ajánlott falcos ajtó tokok:

- Porta SYSTEM 158 old.
- MINIMAX 156 old.

Ajánlott falc nélküli ajtó tokok

- Porta SYSTEM ELEGANCE 160 old.
- LEVEL 162 old.

MEGJEGYZÉSEK

- A lapnak nem tartozéka a pánt.
- A szellőző lyuksor arany vagy ezüst színben – 1 soros.
- A szellőző alsó kivágás csak a D.0, E.0, F.0. modelleknél rendelhető.
- Kétszárnyú ajtóknál az ajtólap méretek tetszőlegesen párosíthatók.
- A kétszárnyú falc nélküli ajtókat passzív és aktív szárnyként kell rendelni.
- A kétszárnyú ajtólapokat nem lehet mágneszárral felszerelni.
- Furat három pántnak kialakítva (falcos változat).
- Rendelhető szabványméretek: PN, CSN.
- ÉME Építőipari Műszaki Engedély A-729/2009.

TOVÁBBI KÖLTSÉGEK (OPCIONÁLIS FELÁR)

- „100” méret
- szellőző lyuksor, alsó kivágás
- kampózár oldalsó fogantyúval (tolóajtó)
- mágneszár
- kilincs rozettával

(184 old)



rétegelt fabetét



Laguna betét



Rattan betét



Natura IMPRESS



Natura IMPRESS 7,4 Wenge



MODERN
stílusú kollekció

5 ÉV
GARANCIA



Natura IMPRESS 4, Wenge



modell 1

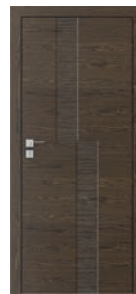

modell 2



modell 3



modell 4

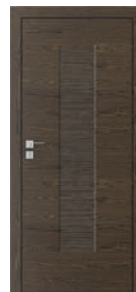

modell 5



modell 6



modell 7



modell 8



modell 8

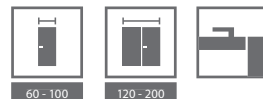

SZÍNEK

Select Természetes Furnér ★★★★★☆

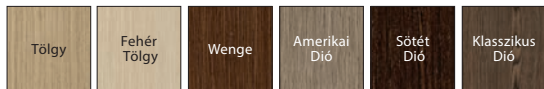

Egyedi Természetes Furnér (Villadora) ★★★★★☆



LIMITÁLT KIADÁS

AJTÓLAP SZERKEZETE

Az ajtólap betétje rétegelt lemezből készült kerettel erősített furatolt faforgácsbetét az 1-6 modelleknél. A 7-8 modelleknél a betét furatolt faforgácsbetét (felár nélkül). A lap magas minőségű furnérral borított. Az ajtólap dombornyomott mintákat tartalmaz. Az ajtólap be van vonva matt lakkal.

GYÁRI TARTOZÉKOK – AJTÓLAP ÁRÁBAN

- Fényes felületű zár, ezüst vagy arany színben: sima kulcsos, wc-zárás vagy biztonsági zárás
- Maximum 60 mm-rel való rövidítésre előkészítve

AJTÓ TOKOK

Ajánlott falc nélküli ajtó tokok

- Porta SYSTEM ELEGANCE 160 old.
- LEVEL 162 old.

MEGJEGYZÉSEK

- A szellőző lyuksor arany vagy ezüst színben – 1 soros.
- Kétszárnyú ajtóknál az ajtólap méretek tetszőlegesen párosíthatók.
- A kétszárnyú falc nélküli ajtókat passzív és aktív szárnyként kell rendelni.
- A kétszárnyú ajtólapokat nem lehet mágneszárral felszerelni.
- Furat három pántnak kialakítva (falcos változat).
- Rendelhető szabványméretek: PN, CSN.
- ÉME Építőipari Műszaki Engedély A-729/2009.

TOVÁBBI KÖLTSÉGEK (OPCIONÁLIS FELÁR)

- „100” méret
- szellőző lyuksor, alsó kivágás (nem vonatkozik az üveges modellekre)
- furatos faforgácsbetét (models 1–6)
- mágneszár
- kilincs rozettával

(184 old)

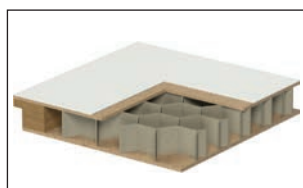

papírrácsbetét



furatolt faforgácsbetét



Rattan betét



Laguna betét



Zebra betét



03

VILLADORA



Villadora RETRO
Villadora MODERN

A természetes furnér tükrözi a szépséget minden tekintetben..
Modern formák temperamentumos megjelenéssel természetes
színekkel kombinálva.





Villadora RETRO



Villadora RESIDENCE 0, RETRO modul, Velencei Fehér



KLASSZIKUS
stílusú kollekció

5 ÉV
GARANCIA



Villadora RETRO Residence 0, Dór Fehér



Empire 0



Empire 1



Palace 0



Palace 1



Palace 4



Capital 0



Capital 1



Residence 0



Residence 2



Residence 3



Delarte 0



Delarte 1



Delarte 2



Delarte 3

SZÍNEK

Retro Természetes Furnér ★★★★★

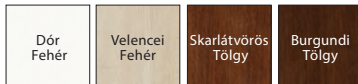

AJTÓLAP SZERKEZETE

Keret-és-panel ajtólap. A keret kitűnő minőségű laminált fenyőfából és fához hasonló MDF-ből készül tölgy természetes furnér felülettel. Továbbá egy speciális matt edzett üveget tartalmaz. A dekoratív keret tömör tölgyből készül.

GYÁRI TARTOZÉKOK – AJTÓLAP ÁRÁBAN

- Ezüst vagy fényes arany zár: sima kulcsos, wc-záras vagy biztonsági záras
- Sima matt üveg panel, A* minta, B* minta
- Rövidítésre való előkészítés, maximum 60 mm-es

AJTÓTOK

- Ajánlott falcos ajtólapok:
- Villadora RETRO 168 old

MEGJEGYZÉSEK

- Kétszárnyú ajtóknál az ajtólap méretek tetszőlegesen párosíthatók.
- Harmadik pántra való előkészítés. Az ajtólap nincs felszerelve a pánt résszel.
- A kétszárnyas ajtólapoknál a mágneszár nem áll rendelkezésre.
- ÉME Építőipari Műszaki Engedély A-729/2009.
- Rendelhető szabványméretek: PN, CSN.
- * Az opció elérhető a következő modelleknél: Empire, Capital, Delarte.

TOVÁBBI KÖLTSÉGEK (OPCIONÁLIS FELÁR)

- szellőző lyuksor 1 soros
- mágneszár
- alsó kivágás, szellőző rész
- kilincs rozettával

NINCS felár
(184 old)



ragasztott fa



keretes ajtó panel



dekoratív üvegpánel Villadora A



dekoratív üvegpánel Villadora B



Villadora MODERN



MODERN
stílusú kollekcio

Villadora MODERN, ETHNO, Wenge

5 ÉV
GARANCIA



Villadora MODERN, Space 01 magas pannellel, Tölgy

vízszintes faerezetes:



Sand



Sand S01



Sand S02



Sand S03

függőleges faerezetes:



Space



Space S01



Space S02



Space S03



Line



Ethno

részletek: www.porta.com.pl/dm/villadora.pdf

SZÍNEK

Select Természetes Furnér ★★★★★

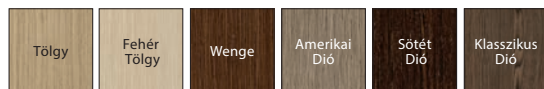

Egyedi Természetes Furnér (Villadora) ★★★★★



LIMITÁLT KIADÁS

K Lehetőség van egyedi magassági méret rendelésére Porta KONTRACT on keresztül, *ld 212 old.*

AJTÓLAP SZERKEZETE

A keret kiváló minőségű fából és laminált fából készült, furatolt faforgácsbetéttel és fához hasonló anyagokból készült kétoldalas béléssel, impregnált természetes furnérral borítva.

GYÁRI TARTOZÉKOK – AJTÓLAP ÁRÁBAN

- Ezüst vagy fényes arany zár: sima kulcsos, wc-zárás vagy biztonsági zárás
- Hagyományos vagy mágneses zár
- Tej- vagy színes üveg panell

AJTÓTOK

- Ajánlott falc nélküli tok:
- Villadora MODERN 170 *old*

MEGJEGYZÉSEK

- Kétszárnyú ajtóknál az ajtólap méretek tetszőlegesen párosíthatók.
- Harmadik pántra való előkészítés. Az ajtólap nincs felszerelve a pánt résszel.
- A kétszárnyas ajtólapoknál a mágneszár nem áll rendelkezésre.
- ÉME Építőipari Műszaki Engedély A-729/2009.
- Rendelhető szabványméretek: PN, CSN.

TOVÁBBI KÖLTSÉGEK (OPCIONÁLIS FELÁR)

- szellőzőlyuksor 1 soros
- 12 mm-es szellőző rés (opcionális)
- mágneses zár (opcionális)
- kilincs rozettával

*NINCS felár
NINCS felár
(180 old)*



furatolt faforgácsbetét

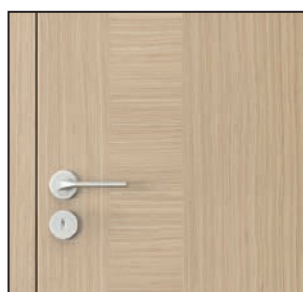

erezet a Line modellben

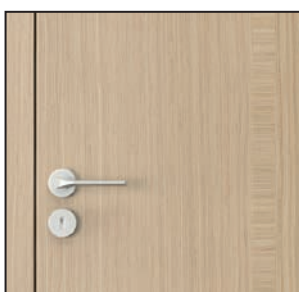

erezet az Ethno modellben



rejtett 3D pánt



biztonsági mágneszár



ALFA, BÉTA, Fehér Tölgy
Isd 98 old

CSUKLÓS AJTÓK, TOLÓAJTÓK, TOLÓAJTÓ SZERKEZETEK

Porta ALFA, BÉTA

OMEGA

Tolóajtó rendszer PORTA, ALU

Tolóajtó rendszer KOMPACT, FÉM

Csuklós ajtók



Ahol számít a hely

A csuklós ajtó ideális megoldás a korlátozott terű szobákban. Ezeket széles körben lehet használni mindenféle süllyesztett szekrényeknél és bárhol, ahol nehézség léphet fel a korlátozott hely miatt.

ALFA, BÉTA, Fehér Tölgy

rajzok
ld.
old.
194

ALFA

Falcos ajtólapok

- A komplett szett tartalma a következő:
- Vezető rendszer (térítés ellenében beállítva)
 - Kételemes ajtólap
 - Porta SYSTEM ajtótok (módosított)

BÉTA

Falc nélküli ajtólap

- A komplett szett tartalma a következő:
- Vezető rendszer (az ajtólap árában)
 - Kételemes ajtólap
 - Porta SYSTEM ajtótok (módosított)



a nyitás módja / csuklós
ALFA ajtólap



Nézze meg az ALFA ajtókat
www.porta.com.pl/dm/alfabeta.wmv



a nyitás módja / csuklós
BÉTA ajtólap



BÉTA ajtók:
www.porta.com.pl/dm/alfabeta.wmv



SZÍNEK

Akril Festék ★★★★★☆



Portadekor Fólia ★★★★★☆

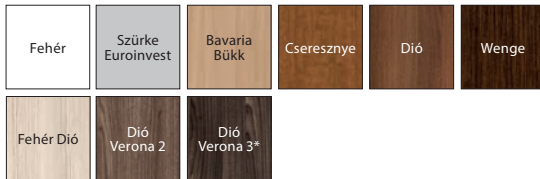

* raktárkészlet erejéig

Portasynchro 3D Fólia ★★★★★☆



ÚJDONSÁG

Portaperfect 3D Fólia ★★★★★☆



ÚJDONSÁG

Portadur Fólia ★★★★★☆



* raktárkészlet erejéig vízszintes vagy függőlegeserezettel

PVC ★★★★★☆



* raktárkészlet erejéig

CPL HQ 0,2 ★★★★★☆



Standard Természetes Furnér ★★★★★☆

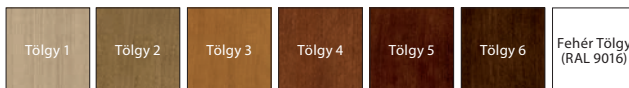

Select Természetes Furnér ★★★★★☆

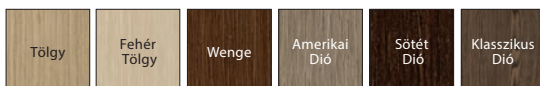

Szatén Természetes Furnér ★★★★★☆

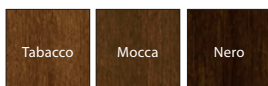

AJTÓLAP SZERKEZETE

Az ajtólap betétje lehet papírrácsbetét vagy rétegelt lemezből készült kerettel erősített furatolt faforgácsbetét (felárért).

Az ALFA egy két elemes aszimmetrikus ajtó, hagyományos zárral a lapban, és a zárfogadóval az ajtótokban. A BÉTA egy két elemes szimmetrikus ajtó, zár nélkül. A természetes furnér felületű lapok be vannak vonva matt lakkal.

GYÁRI TARTOZÉKOK – AJTÓLAP ÁRÁBAN

- Vezető mechanizmus
- Kefetőmités
- Három ezüst rejtett zsanér
- Zár: sima kulcsos, wc-zárás vagy biztonsági zárás (Alfa)
- Zár fogadó (Alfa)
- Kagylikilics (Béta)

AJTÓTOK

Módosított Porta SYSTEM tok, B - K falszélességhez. 158 old Az ajtó nyitás módja, lsd 194 old.

MEGJEGYZÉS

- Műszaki Engedély AT-15-7458/2012, ITB Varsó
- „100” méret nem rendelhető a BÉTA-nál

TOVÁBBI KÖLTSÉGEK (OPCIONÁLIS FELÁR)

- „100” méret, csak az Alfa ajtóknál
- betét: furatolt faforgácsbetét
- szellőző lyuksor, alsó kivágás
- Fehér Tölgy furnér (RAL 9016) – ajtólap
- ALFA vezető rendszer (felár ellenében)
- BÉTA vezető rendszer, tartalmazza az ajtótok ára
- kilincs rozettával

(184 old.)

ALFA, BÉTA



papírrácsbetét



furatolt faforgácsbetét

Tolóajtók



Elrejtve,
aminek láthatatlannak
kell maradnia

Az egyetlen vállalként
Lengyelországban mi megoldottuk,
hogy az ajánlatunkban szereplő Porta
ajtók felületében elérhetők a tolóajtó
rendszerek is.

OMEGA tolóajtó, Fehér Tölgy

rajzok
ld.
old.
194

OMEGA

A komplett szett tartalma a következő:

- Vezető rendszer (térítés ellenében beállítva)
- Kételemes ajtólap
- Porta SYSTEM ajtótok (módosított - átjárótok)

5
ÉV
GARANCIA



Vezető rendszer



alsó vezető sín



www.porta.com.pl/dm/omega.wmv



120 - 200

SZÍNEK

Akril Festék ★★★★★☆



Portadekor Fólia ★★★★★☆

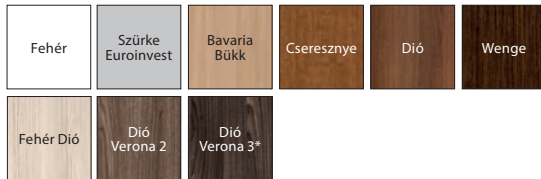

* raktárkészlet erejéig

Portasynchro 3D Fólia ★★★★★☆



Portaperfect 3D Fólia ★★★★★☆



Portadur Fólia ★★★★★☆



* raktárkészlet erejéig vízszintes vagy függőlegeserezettel

PVC ★★★★★☆



* raktárkészlet erejéig

CPL HQ 0,2 ★★★★★☆



Standard Természetes Furnér ★★★★★☆

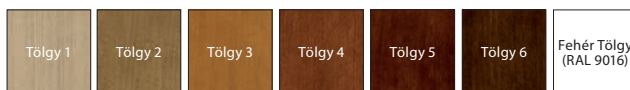

Select Természetes Furnér ★★★★★☆



Szatén Természetes Furnér ★★★★★☆

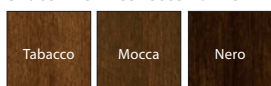

AJTÓLAP SZERKEZETE

Stabilizáló betéttel mindkét oldalán HDF lemezzel borítva. Ajtólap vastagsága 30 mm, természetes furnér felületű és be van vonva matt lakkal.

GYÁRI TARTOZÉKOK – AJTÓLAP ÁRÁBAN

- Vezető mechanizmust
- Kagyolókilics

AJTÓTOK

Módosított Porta SYSTEM tok, A - K falszélességhez *Isd 158 old.*
Az ajtó nyitás módja, *Isd 194 old.*

MEGJEGYZÉS

- Műszaki Engedély AT-15-7458/2012, ITB Varsó
- A „200” és „220” méret Portadur felületben csak függőleges mintázattal rendelhető

TOVÁBBI KÖLTSÉGEK (OPCIONÁLIS FELÁR)

- vezető rendszer (felár ellenében)
- „100”, „110” méret
- Fehér Tölgy furnér (RAL 9016) – ajtólap
- fém fogantyúk



stabilizáló betét

Tolóajtó szerkezet



ALU Tolóajtó szerkezet, Dió

Kényelmes megoldások

Vannak helyek, ahol az oldalirányba nyíló ajtók nem használhatók a hely szűke, vagy például az egyéni kialakítási tervek miatt. Az ilyen helyekre ajánljuk a tolóajtó szerkezeteket.

PORTA

A teljes falra szerelt készlet tartalmazza:

- fali rendszer
- ajtólap (tolóajtó verzió)
- tok (átjárótok verzió)



ALU

A teljes falra szerelt készlet tartalmazza:

- fali rendszer
- ajtólap (tolóajtó verzió)
- tok (átjárótok verzió)



SZÍNEK

Portadekor Fólia ★★☆☆☆☆



* raktárkészlet erejéig

Portasynchro 3D Fólia ★★☆☆☆☆



Portaperfect 3D Fólia ★★★★★☆



Portadur Fólia ★★★★★☆



* raktárkészlet erejéig vízszintes vagy függőlegeserezettel

Portakortex Fólia ★★★★★☆

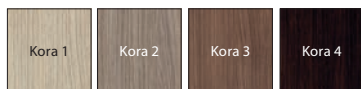

PVC ★★★★★☆



* raktárkészlet erejéig

CPL HQ 0,2 ★★★★★☆



Standard Természetes Furnér ★★★★★☆

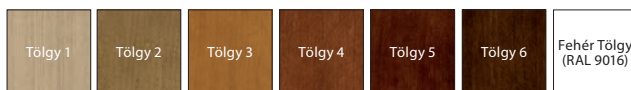

Select Természetes Furnér ★★★★★☆

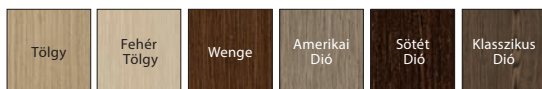

Szatén Természetes Furnér ★★★★★☆

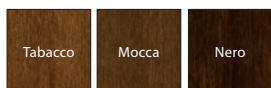

PORTA TOLÓAJTÓ SZERKEZET

A rendszer egy sínen futó görgőből áll, valamint sántakaróból és lapfogadó szárból. A takaró és az ütköző gerenda faforgácslemezből és MDF-ből készül.

GYÁRI TARTOZÉKOK – A SZERKEZET ÁRÁBAN

- Vezetősín
- Zárlemez
- Öntapadó kefetömítés
- Megvezető és stabilizáló, padlóhoz szerelendő elem

AJTÓTOK

Porta SYSTEM tok átjáró verzióban lsd 158 old.
Méretek, lsd 199 old, 6 táblázat.

MEGJEGYZÉS

- Műszaki Engedély AT-15-7458/2012, ITB Varsó.
- A szerkezet univerzális. A nyitásirány attól függ, hogy a Porta SYSTEM keret jobb vagy bal oldalára helyezzük.

TOVÁBBI KÖLTSÉGEK (OPCIONÁLIS FELÁR)

- Fehér Tölgy furnér (RAL 9016)

ALU TOLÓAJTÓ SZERKEZET

A rendszer egy vezetősínből és egy ajtólap felfüggesztőből áll. Mindkét alkatrész alumíniumból készül

GYÁRI TARTOZÉKOK – A KÉSZLET ÁRÁBAN

- Megvezető és stabilizáló, padlóhoz szerelendő elem

AJTÓTOK

Porta SYSTEM tok „átjáró” verzióban.
• Méretek, lsd 199 old, 6 táblázat.

MEGJEGYZÉS

- A szerkezet univerzális. A nyitásirány attól függ, hogy a Porta System keret jobb vagy bal oldalára helyezzük.
- Annak érdekében, hogy az átjáró keret megfelelő legyen, az ajtónyílás méretéhez képest egy mérettel nagyobb ajtólapot válasszunk. – Pl: „70” méretű szerkezet és átjárótokhoz → az ajtólapnak „80” kell lennie, „80”-hoz → „90”, „150”-hez → 2 x „80”, „170”-hez → 2 x „90” stb.

Tolóajtó szerkezet



KOMPACT Tolóajtó szerkezet

Rejtett szépség

A falba szerelt tolóajtó rendszer egy elegáns megoldás, amely biztosítja az adott helyiség alapterületének teljes mértékű kihasználhatóságát.

KOMPACT

Falban futó tolóajtó rendszer. Gipszkarton falba lehet szerelni a diszkrét dizájnú szerkezetet, ahol mindenütt ajtók vannak és az oldalt nyíló ajtó zavarná a fogalmat a belső térben.

A teljes készlet a következő elemekből áll:

- falba építhető szerkezet/kazetta
- ajtólap (tolóajtó változatban)
- ajtótok

FÉM

Fém, fal előtt futó tolóajtó szerkezet, melyet speciálisan olyan helyiségekhez terveztek, ahol a normál ajtók beépítése lehetetlen.



5 ÉV
GARANCIA



5 ÉV
GARANCIA

Poliészter Festék ★★★★★☆

Fehér (RAL 9016)	Szürke (RAL 7047)	Krém (RAL 1001)	Barna (RAL 8028)	Antracit HPL/CPL	Antracit Struktúrált (RAL 7024)
---------------------	----------------------	--------------------	---------------------	---------------------	---------------------------------------



60 - 100

120 - 200

SZÍNEK

Portadekor Fólia ★★★★★☆

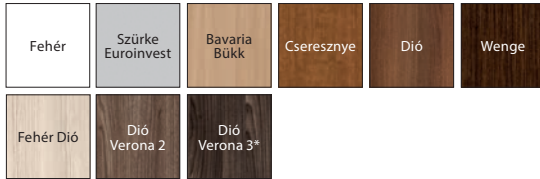

* raktárkészlet erejéig

Portasynchro 3D Fólia ★★★★★☆



ÚJDONSÁG

Portaperfect 3D Fólia ★★★★★☆



ÚJDONSÁG

Portadur Fólia ★★★★★☆

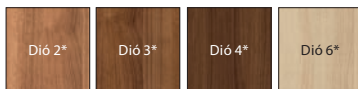

* raktárkészlet erejéig vízszintes vagy függőleges ereszettel

Portakortex Fólia ★★★★★☆

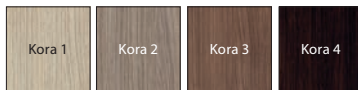

PVC ★★★★★☆



* raktárkészlet erejéig

CPL HQ 0,2 ★★★★★☆



Standard Természetes Furnér ★★★★★☆

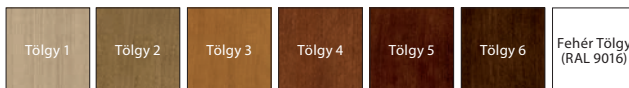

Select Természetes Furnér ★★★★★☆

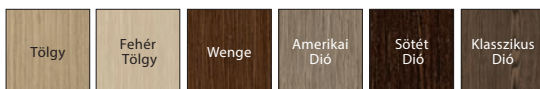

Szatén Természetes Furnér ★★★★★☆

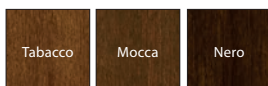

KOMPAKT SZERKEZETE

A szerkezet tartalmaz egy falba helyezett kazettát, csúszó elemeket, sint és MDF-ből készült ajtó tokot.

GYÁRI TARTOZÉKOK – A KÉSZLET ÁRÁBAN

- Falba építhető szerkezet/kazetta
- Megvezető és stabilizáló, padlóhoz szerelendő elem
- Zárfogadó lemez
- Kefetömítés
- Ajtótok

AJTÓTOK

- Porta SYSTEM tok „átjáró” verzióban.
- Méretek, *ld 199 old, 6 táblázat.*

MEGJEGYZÉS

- A rendszert 125 mm vastag gipszkarton falba lehet beépíteni.

TOVÁBBI KÖLTSÉGEK (OPCIONÁLIS FELÁR)

- kétszárnyú tolóajtó szerkezethez szinkronizáló
- Fehér Tölgy természetes furnér (RAL9016)

FÉM SZERKEZETE

A komplett rendszer alkotói: 100 mm profilszélességű, falra szerelhető Nagy Saroktok, amely keretként készül (pántok, zárnyílás és gumitömítés nélkül), sínkocsi, sántakaró és az ütköző gerenda. A rendszer minden eleme horganyzott acél. Lapra szerelve, a helyszíni szerelésre előkészítve kerül szállításra.

GYÁRI TARTOZÉKOK – A KÉSZLET ÁRÁBAN

- Kefetömítés
- Megvezető és stabilizáló, padlóhoz szerelendő elem

AJTÓTOK

- Nagy saroktok, átjáró' verzióban „60”, „70”, „80”, „90”, „100” méreteket *ld 199 old, 6 Táblázat*
- A szerkezet univerzális (nincs jobbos vagy balos) és padlóbeállítás nélküli változatban készül.
- A nyitási irány úgy állítható be, hogy az ütköző gerendát a tok bal vagy jobb oldalához csavarozzuk.

MEGJEGYZÉS

- Műszaki Engedély AT-15-7458/2012, ITB Varsó



A fotó egy példát mutat a nem standard projektekre, Porta KONTRAKT
l sd 212 old

05

BELTÉRI BEJÁRATI AJTÓK

ENTRO

OPTIMAL

AGÁT, OPÁL

KVARC

GRÁNIT

GRÁNIT PS

Rendelkezésre álló minták

Beltéri bejárati és Technikai ajtók

A bemutatott kollektciókra vonatkoznak:
beltéri bejárati ajtók AGÁT (114 old.), OPÁL (114 old.), KVARC (116 old.), GRÁNIT (118 old.), GRÁNIT PS (120 old.)

A bemutatott kollektciókra vonatkoznak:
– technikai ajtók Hanggátló 27 dB (134 old.), 32 dB (134 old.), 42 dB (136 old.),
Tűzgátló EI 30, EI 60 (138 old.)

MART, szintetikus felülettel



modell 2



modell 3



modell 4

TELE, természetes furnér, szintetikus fólia



függőleges mintázattal

TELE, természetes furnér

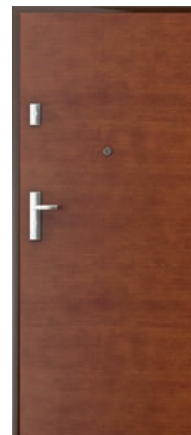

vízszintes mintázattal



modell 6



modell 7



modell 8



modell 9

INTARZIÁS, természetes furnér, szintetikus fólia



intarziás 1



intarziás 2*



intarziás 3



intarziás 4



intarziás 5



intarziás 6

**A Intarziás 2 modell nem rendelhető szintetikus felületben

Rendelkezésre álló minták

Beltéri bejárati és Technikai ajtók

■ A bemutatott kollekciókra vonatkoznak:
beltéri bejárati ajtók AGÁT (114 old.), OPÁL (114 old.), KVARC (116 old.), GRÁNIT (118 old.), GRÁNIT PS (120 old.)

■ A bemutatott kollekciókra vonatkoznak:
– technikai ajtók Hanggátló 27 dB (134 old.), 32 dB (134 old.), 42 dB (136 old.),
Tűzgátló EI 30, EI 60 (138 old.)

MART OFFICE, PVC szintetikus fólia



modell 1



modell 2



modell 3



modell 4



modell 5

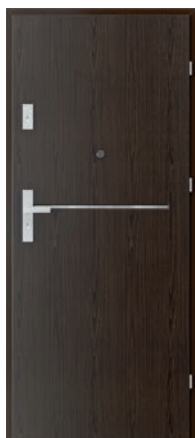

modell 6**



modell 7**



modell 8**



modell 9**

DÍSZKERETTEL, természetes furnér*



keret 1



keret 2



keret 3 panellel



keret 4 panellell

* Dekoratív keretek a Tölgy természetes furnér felületnél rendelhetők

**Lehetőség van intarzia nélkül rendelni.

ENTRO



Megfizethető biztonság
Egyszerű formatervezéssel,
magas szintű minőséggel,
szolid felépítéssel és elérhető
árakkal:
ezekben áll az ENTRO
ajtólapok vonzereje
mind ügyfeleknek, mind
építészeknek.

ENTRO, tele, Mahagóni

A szett tartalma:

- ajtólap
- ajtólapmal megegyező felületű ajtótok
- optikai kitekintő (opcionális)

5 ÉV
GARANCIA



Entro, tele, dió

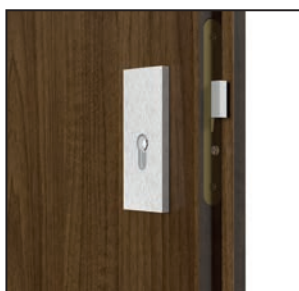

Agát felső zár, ezüst



Agát kilincs, ezüst



küszöb

SZÍNEK

CPL HQ 0,2 ★★★★★☆

Fehér	Szürke Euroinvest	Antracit HPL/CPL	Bükk Porta	Mahagóni	Dió	Fehér Dió
Tölgy Milano 1	Tölgy Milano 2	Tölgy Milano 4	Tölgy Milano 5	Dió Modena 1	Dió Modena 2	

AJTÓLAP SZERKEZETE

Az ajtólap kerete enyvezett fenyőfa furatolt faforgács betéttel. A keret és a betét mindkét oldalon HDF lemezzel borítva.

GYÁRI TARTOZÉKOK – AJTÓLAP ÁRÁBAN

- Egy vagy két zár cilindretetőhöz
- Három pánt
- Ezüst optikai kitekintő
- Rozsdamentes küszöb
- Fém tok

AJTÓTOK

- Fém tok, 100 mm profil; mindkét oldalán 1,2 mm vastag galvanizált acél (AGAT). Három pánttal, gumitömítéssel szerelve. Alapozó porfestékkel lakkozva: fehér (RAL 9016), szürke (RAL 7035), barna (RAL 8028), krém (RAL 1001).

A tok két változatban rendelhető:

- padlóbeállítás nélkül
- 30 mm-es padlóbeállással.
- PROJEKT tok

MEGJEGYZÉSEK

- ÉME Építőipari Műszaki Engedély A-729/2009.
- Rendelhető szabványmeretek: PN.

TOVÁBBI KÖLTSÉGEK (OPCIONÁLIS FELÁR)

- kilincs rozettáva
- cilindretető
- Tok bővítése 75 mm-ről 100 mm-re Nem feláras
- Tok bővítése 101 mm-ről 150 mm-re
- Tok bővítése 151mm-ről az 270mm-re
- Tok bővítése 271 mm-ről 390 mm-re

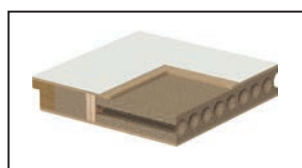

furatolt faforgácsbetét

OPTIMAL – Fém ajtó, megerősített

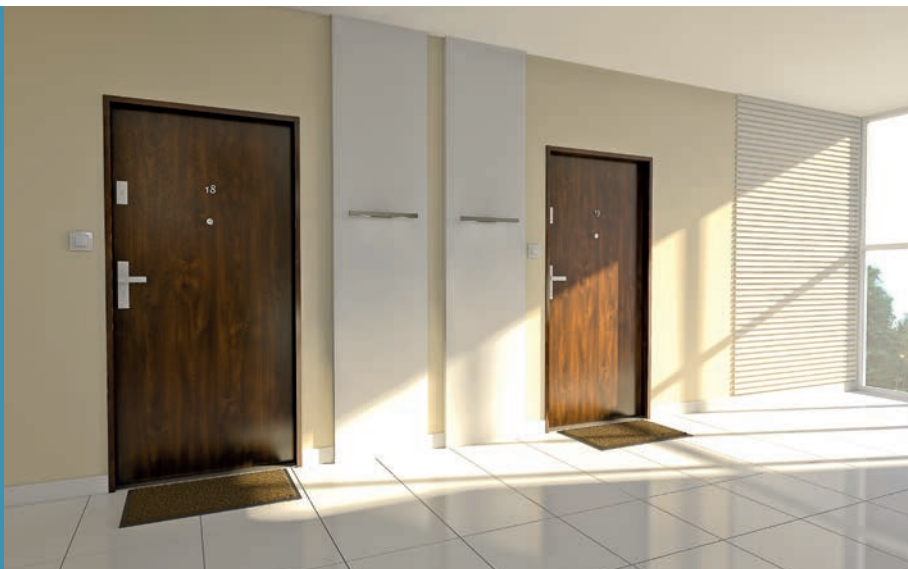

OPTIMAL, Tele, Dió

Betörésgátló zár, ENV
4.osztályú, kiemelésgátló
csapok

A szett tartalma:

- ajtólap
- ajtólapal megegyező felületű ajtótok
- optikai kitekintő (opcionális)

5 ÉV
GARANCIA



OPTIMAL Tele, Dió

Megerősített, acél ajtók

Az OPTIMAL ajtók Európai alkotóelemekből készülnek és ellenállóak a megnövekedett páratartalommal és a változó hőmérséklettel szemben.



felső zár, többpontos zár

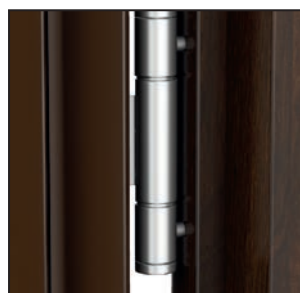

megerősített, három részből álló pánt

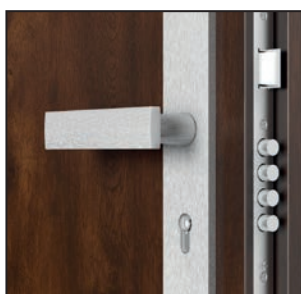

betörésbiztos zár, ENV 4.osztályú

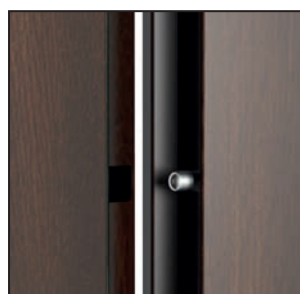

három kiemelésgátló csap

SZÍNEK

PVC Bevonatú Acéllemez ★★★★★☆

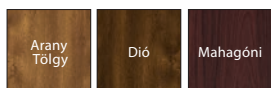

AJTÓLAP SZERKEZETE

Az ajtólap betétje hőszigetelő anyagból készül. Az ajtólap burkolata horganyzott acéllemezről készülnek, egyik oldalán dekoratív PVC fóliával bevonva. Az ajtólap 46 mm vastag.

GYÁRI TARTOZÉKOK – AJTÓLAP ÁRÁBAN

- Négy pontos fő zár, ENV 4.osztályú
- Négy pontos felső zár, ENV 2.osztályú
- Három darab kiemelés gátló csap
- Optikai kitekintő (opcionális, felár nélkül)
- Három részes technikai pánt – 2 szett a tokon
- fém, lapraszerelt tok PVC laminátos felülettel

AJTÓTOK

- Galvanizált acéllemez profilú, PVC laminátos felülettel, 1,5 mm vastag.
- Az ajtótok proflok standard 80 cm szélességgel vannak gyártva, falra szerelhetően (lapraszerelt tokok fém lappal PVC laminát felülettel).
- Az ajtótokot egy tömítés jellemzi, mely a tok teljes hosszában van.
- Az ajtótokot kartondobozban szállítják, és a helyszínen kell összeszerelni.

MEGJEGYZÉSEK

- Az ajtókat egyedileg kell jóvá hagyni.
- AT-15-8385/2010 – lapraszerelt tok.

TOVÁBBI KÖLTSÉGEK (OPCIONÁLIS FELÁR)

- **Nagyszerű ÁR** – rozsdamentes acél küszöb
- kilincs rozettával, felső zártakaró

(184 old)



polisztirol betét



fémtok az ajtólapal azonos színű fóliázással

AGÁT Plus, OPÁL Plus – bejárati ajtók



34 dB* Hanggátlás,
Megerősített és Betörésbiztos
RC 2 osztályú (OPÁL)

AGÁT Plus sima modell, Ezüst Akác színben MDF tokkal

elérhető modellek *Isd 108 – 109 old*

5 ÉV
GARANCIA



OPÁL Sima, Akácméz

A Plus verzió tartalmazza:

- ajtólap
- tok
- fém küszöb

OPÁL AJTÓK

Az OPÁL ajtók az európai ENV szabvány szerinti 32 dB és 2. betörésvédelmi osztállyal rendelkeznek – abban az esetben, amennyiben azok Porta speciális fém ajtótokkal, rozsdamentes acél küszöbvel és 2. ENV osztályú kiegészítővel (kilincs, címke, 4. ENV osztályú cilinderzár betétes zár) vannak felszerelve.

AGÁT AJTÓK

A megerősített AGÁT ajtó 2. osztályú betörésbiztos zárral van felszerelve.



négy pontos szalagzár két cilinderbetéthez – OPÁL

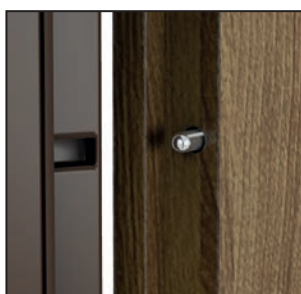

kiemelés gátló csapok - OPÁL



pánt, fémtok



SZÍNEK

Portasynchro 3D fólia (Tele) ★★★★★☆



Portaperfect 3D fólia (Tele) ★★★★★☆



PVC (tele és mart/OFFICE) ★★★★★☆



* raktárkészlet erejéig

CPL HQ fólia 0,2 vagy 0,7 mm (Tele) ★★★★★☆



CPL HQ fólia 0,7 mm (Tele) ★★★★★☆

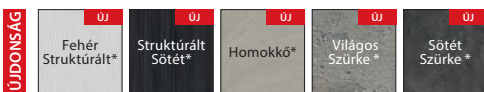

* ezen színek csak fém tokkal rendelhetők

Standard Természetes Furnér (Tele, függőleges faerezettel) ★★★★★☆

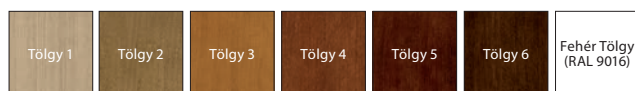

Select Természetes Furnér (Tele) ★★★★★☆

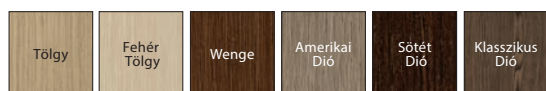

Szatén Természetes Furnér (Tele) ★★★★★☆

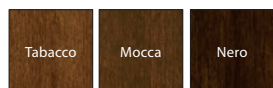

FIGYELEM! Minden furnéros felület rendelhető függőleges vagy vízszintes mintázattal (az ajtólapokra vonatkozik)

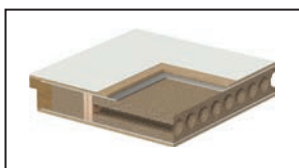

tele faforgácsbetét + alumínium betét

AJTÓLAP SZERKEZETE

Az ajtólap kerete laminált fenyőfából készül és az ajtólap külön megerősített. Az ajtólap, mindkét oldalon, egy réteg alumíniumból és HDF lapból áll. Az ajtólapok ezüst vagy fekete berakással, vannak kiegészítve. A természetes furnér felületű ajtólap be van vonva matt lakkal.

GYÁRI TARTOZÉKOK – AJTÓLAP ÁRÁBAN (AGÁT PLUS)

- Egy vagy két biztonsági zár, cylinderbetéthez
- Három darab pánt
- Optikai kitekintő
- Ajtótok rozsdamentes küszöbvel (90mm) felszerelve

GYÁRI TARTOZÉKOK – AJTÓLAP ÁRÁBAN (OPÁL PLUS)

- Négy pontos szalagzár két cylinderbetéthez
- Három darab pánt (fém), három darab-háromrészes pánt (MDF tok)
- Lopásgátló retesz (MDF tok)
- Három darab kiemelés gátló csap
- Optikai kitekintő
- Ajtótok rozsdamentes küszöbvel (90mm) felszerelve

AJTÓTOKOK

- 105 mm-es acél saroktok. 1,2 mm (AGÁT) vagy 1,5 mm (OPÁL) vastag, két oldalon horganyzott acéllemezzel. Felszerelve: három darab pánt, körbefutó gumitömítés, hat darab szerelő dübel (csak OPÁL)
- PROJEKT, PROJEKT PREMIUM tok (180. oldal)
- MDF tok

MEGJEGYZÉS

- Műszaki Engedély AT-15-4997/2011, ITB, Varsó
- Maximum 60 mm-rel való rövidítésre előkészítve.
- Hangszigetelési osztály $R_w = 32$ dB (tartomány $32 \div 36$ dB)
- OPAL ajtó MDF tokkal való használatához engedélyt kell kérni a használatához
- MDF tok vásárlása esetén takaróléc is ajánlott
- A Project PREMIUM tok Egyéni Használat Dokumentációval kapható.

TOVÁBBI KÖLTSÉGEK (OPCIONÁLIS FELÁR)

- „100” méret
- cylinderbetét
- * Szatén természetes furnér
- **ÚJDONSÁG** – új színek a 0,7 mm CPL laminátnál
- Fehér Tölgy természetes furnér (RAL 9016)
- 1. keret (egy oldalon vagy mindkét oldalon, 2x áron)
- 2. keret (egy oldalon vagy mindkét oldalon, 2x áron)
- 3. keret (egy oldalon vagy mindkét oldalon, 2x áron)
- 4. keret (egy oldalon vagy mindkét oldalon, 2x áron)
- ezüst berakás szintetikus felületre (egy oldalon vagy mindkét oldalon, 2x áron)
- ezüst berakás furnéros felületre (egy oldalon vagy mindkét oldalon, 2x áron)
- **AKCIÓ** – ezüst vagy fekete berakás az OFFICE kollekciónál csak – 6-9 mintákra vonatkozólag (NEM feláras)
- beépítési dübel (AGÁT tokhoz - 6 db)
- Tok bővítése 101 mm-ről 150 mm-re
- Tok bővítése 151mm-ről az 270mm-re
- Tok bővítése 271 mm-ről 390 mm-re
- kilincszettal (184 old)



AGÁT ajtó beépítési videója:

www.porta.com.pl/dm/montazagat.wmv



OPÁL ajtó beépítési videója:

www.porta.com.pl/dm/montazopal.wmv

FIGYELEM! A bejárati ajtókhöz CPL laminát felületet javasolunk, főképpen középpeltekben.

KVARC – bejárati ajtó



KVARC INTARZIA 6, Nero

34 dB* Hanggátlás,
Betörésbiztos RC 2 osztályú,
Tűzgátló ajtó EI 30

elérhető modellek *ld 108 – 109 old*

5
ÉV
GARANCIA



KVARC Intarzia 6, Wenge

- A szett tartalmazza
- ajtólap
- tok
- fém küszöb

KVARC AJTÓK

A DT-K32 (KVARC III típus) ajtók, amelyek fel vannak szerelve szalagzárral és kiemelésgátló csapokkal, sikeresen teljesítették a vizsgát betöréssel szembeni ellenállás tekintetében, 2. osztály a PN-ENV 1627:2006..

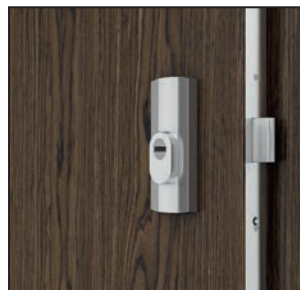
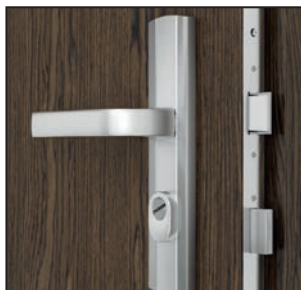

négy pontos szalagzár két cylinderbetéhez
– KVARC III

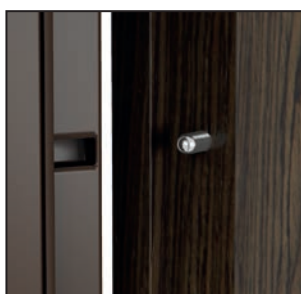

kiemelés gátló csapok – KVARC III

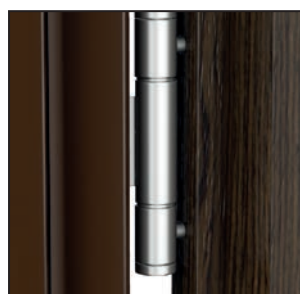

megerősített, három részes pánt



SZÍNEK

Portasynchro 3D fólia (Tele) ★★★★★☆

ÚJDONSÁG

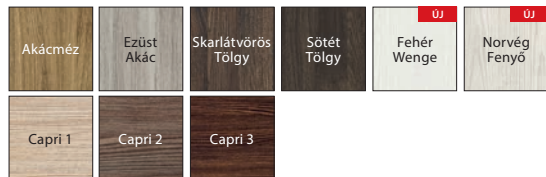

Portaperfect 3D fólia (Tele) ★★★★★☆

ÚJDONSÁG



PVC (tele és mart/OFFICE) ★★★★★☆



* raktárkészlet erejéig

CPL HQ fólia 0,2 vagy 0,7 mm (Tele) ★★★★★☆

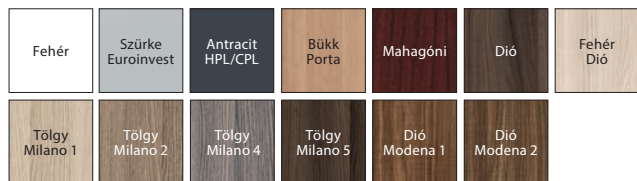

CPL HQ fólia 0,7 mm (Tele) ★★★★★☆

ÚJDONSÁG

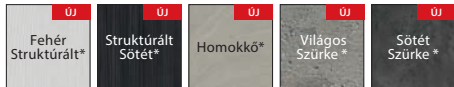

* ezen színek csak fém tokkal rendelhetők

Standard Természetes Furnér (Tele, függőleges faerezettel) ★★★★★☆

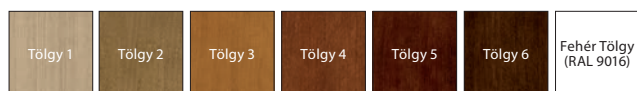

Select Természetes Furnér (Tele) ★★★★★☆

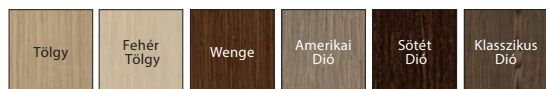

Szatén Természetes Furnér (Tele) ★★★★★☆

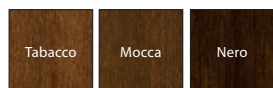

FIGYELEM! Minden furnéros felület rendelhető függőleges vagy vízszintes mintázattal (az ajtólapokra vonatkozik)

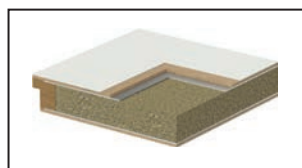

tele fahorgácsbetét + aluminium betét

AJTÓLAP SZERKEZETE

Az ajtólap kerete exotikus fából készült. Az ajtólap, mindkét oldalon, egy réteg alumíniumból és HDF lapból áll. Az ajtólapok ezüst berakással vannak kiegészítve. A természetes furnér felületű ajtólap be van vonva matt lakkal.

GYÁRI TARTOZÉKOK – AJTÓLAP ÁRÁBAN

- Bevésozár négyyszögletes retesszel kialakítva cilinderbetéhez (KVARC I. típus)
- Két bevésozár négyyszögletes retesszel kialakítva cilinderbetéhez (KVARC II. típus)
- Négy pontos szalagzár két cilinderbetéhez és három kiemelés gátló csap (KVARC III. típus)
- Három darab megerősített, ezüstsínű pánt
- Széles látószögű ezüst színű optikai kitekintő (opcionális)
- Hőre táguló tömítés az ajtólap falcba elhelyezve
- Ajtótok rozsdamentes küszöbvel (90mm) felszerelve

AJTÓTOKOK

- 100 mm-es acél saroktok. 1,5 mm vastag, két oldalon horganyzott acéllemez. Felszerelve: három darab pánt, körbefutó tűzgátló gumitömítés, rozsdamentes küszöb (90mm) és megerősítés ajtócsukóhoz. Ezenfelül a keret tartozéka:
- KVARC I. egy zárfogadó lemez, KVARC II. két zárfogadó lemez, KVARC III. szalagzár fogadó lemez, hat darab szerelő dübel valamint furatok a kiemelésgátló csapoknak.
- PROJEKT, PROJEKT PREMIUM tok (180 old)

MEGJEGYZÉS

- Műszaki Engedély AT-15-3575/2009, ITB. Varsó.
- Megfelelőségi Tanúsítvány Nr ITB - 0567/W, ITB Varsó.
- Maximum 60 mm-rel való rövidítésre előkészítve.
- Műszaki Minősítés előírásainak megfelelően a KVARC ajtókat ajtócsukóval kell felszerelni.
- A tűzgátló ajtókat rozettás kilinccsel kell felszerelni.
- Hangszigetelési osztály $R_w = 32$ dB (tartomány $32 \div 36$ dB)
- A Project PREMIUM tok Egyéni Használat Dokumentációval kapható

TOVÁBBI KÖLTSÉGEK (OPCIONÁLIS FELÁR)

- „100” méret
- cilinderbetét
- * Szatén természetes furnér
- **ÚJDONSÁG** – új színek a 0,7 mm CPL laminátnál
- Fehér Tölgy természetes furnér (RAL 9016)
- 1. keret (egy oldalon vagy mindkét oldalon, 2x áron)
- 2. keret (egy oldalon vagy mindkét oldalon, 2x áron)
- 3. keret (egy oldalon vagy mindkét oldalon, 2x áron)
- 4. keret (egy oldalon vagy mindkét oldalon, 2x áron)
- ezüst berakás szintetikus felületre, (egy oldalon vagy mindkét oldalon, 2x áron)
- ezüst berakás furnéros felületre (egy oldalon vagy mindkét oldalon, 2x áron)
- **AKCIÓ** – ezüst vagy fekete berakás, az OFFICE kollekciónál csak – 6-9 mintákra vonatkozólag -
- Tok bővítése 101 mm-ről 150 mm-re
- Tok bővítése 151mm-ről az 270mm-re
- Tok bővítése 271 mm-ről 390 mm-re
- kilincc rozettával

(184 old)

KVARC

GRÁNIT – Betörésgátló ajtó, C és RC 3 osztály



36 dB* Hanggátlás,
Betörésbiztos RC 3 osztályú,
Tűzgátló ajtó EI 30

A fotó egy példát mutat a nem standard projektekre, Porta KONTRAKT, Isd 212. oldal

elérhető modellek Isd 108–109. oldal

5 ÉV
GARANCIA



GRÁNIT Sima, Dió Modena 1

A szett tartalmazza

- ajtólap
- tok
- fém küszöb
- kulcs rozettával
- cilinderbetét

A GRÁNIT ajtók két különböző típusban készülnek:

I. típus

- „C” és 3. betörésvédelmi osztály az ENV, PN EN 1627-2012 alapján
- $R_w=32$ dB hangszigetelés *
- Füstgátlással – véd a veszélyes füstmérgezéstől.

II. típus

- Az I. típus tulajdonságai
- tűzgátlás EI 30

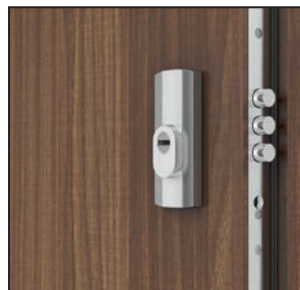

többszempontos bevésőzár két cilinderbetéthez

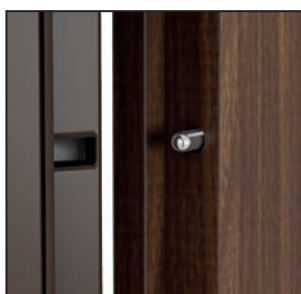

kiemelés gátló csapok

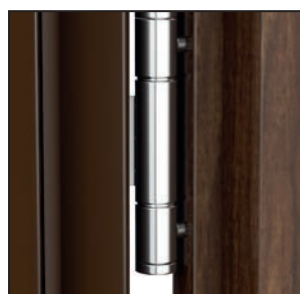

megegerősített, három részes pánt

Rw 32dB
Dn,30

PROJEKT



osztály 2



osztály 3



EI 30



Sa, 5m



osztály 2



80 - 100



SZÍNEK

PVC (tele és mart/OFFICE) ★★★★★☆



* raktárkészlet erejéig

CPL HQ fólia 0,2 vagy 0,7 mm (Tele) ★★★★★☆



CPL HQ fólia 0,7 mm (Tele) ★★★★★☆

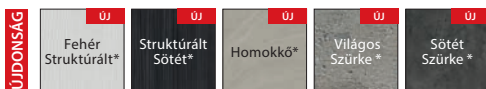

* ezen színek csak fém tokkal rendelhetők

Standard Természer Furnér (Tele, függőleges faerezettel) ★★★★★☆

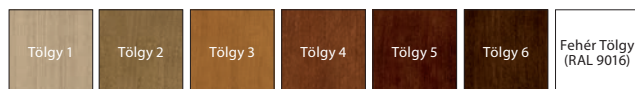

Select Természetes Furnér (Tele) ★★★★★☆

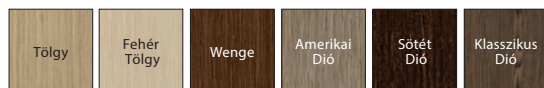

Szatén Természetes Furnér (Tele) ★★★★★☆

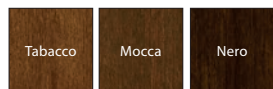

FIGYELEM! Minden furnéros felület rendelhető függőleges vagy vízszintes mintázattal (az ajtólapokra vonatkozik)

AJTÓLAP SZERKEZETE

Az ajtólap kerete laminált fenyőfából, az ajtólapbetét speciális acélrudakkal erősített faforgácsbetétből készült. Az ajtólap, mindkét oldalon, egy réteg alumíniumból és HDF lapból áll. Az ajtólapok ezüst vagy fekete berakással. vannak kiegészítve. A természetes furnér felületű ajtólap be van vonva matt lakkal.

GYÁRI TARTOZÉKOK – AJTÓLAP ÁRÁBAN

- Négyponos bevéső zár (4 ENV osztály)
- Két darab betörés elleni „C” kategóriájú cilindretét
- Kilincs, betörés elleni címkével
- Felső zártakaró
- Három darab megerősített króm zsanér
- Négy darab kiemelésgátló csap
- Optikai kitekintő (opcionális)
- Maximum 60 mm-rel rövidíthető az ajtólap (GRÁNIT I. típusra vonatkozik)
- Kiegészítésként: II.Típus – hőre táguló, ajtólapfalca elhelyezett tömítés (kivéve a lap alsó élét).
- Ajtótok szélesített rozsdamentes küszöbvel (120 mm)

AJTÓTOKOK

- 100 mm-es acél saroktok. 1,5 mm vastag, két oldalon horganyzott acéllemez. Tartozékok: tűzgátló gumitömítés, a nyolc darab szerelő dübel és a szélesített kivitelű rozsdamentes küszöb (120 mm).
- PROJEKT, PROJEKT PREMIUM tok (180 old)

MEGJEGYZÉS

- Műszaki Engedély AT-15-6043/2011, ITB. Varsó.
- Megfelelőségi tanúsítvány No. ITB - 1199/W, ITB.
- Műszaki Minősítés előírásainak megfelelően a 30 perces ajtókat ajtócsukóval kell felszerelni.
- A tűzgátló ajtókat rozettás kilinccsel kell felszerelni.
- Hangszigetelési osztály Rw = 32 dB (tartomány 32 ÷ 36 dB)
- A Project PREMIUM tok Egyéni Használat Dokumentációval kapható

TOVÁBBI KÖLTSÉGEK (OPCIONÁLIS FELÁR)

- „100” méret
- * Szatén természetes furnér
- **ÚJDONSÁG** – új színek a 0,7 mm CPL laminátnál
- Fehér Tölgy természetes furnér (RAL 9016)
- 1. keret (egy oldalon vagy mindkét oldalon, 2x áron)
- 2. keret (egy oldalon vagy mindkét oldalon, 2x áron)
- 3. keret (egy oldalon vagy mindkét oldalon, 2x áron)
- 4. keret (egy oldalon vagy mindkét oldalon, 2x áron)
- ezüst berakás szintetikus felületre (egy oldalon vagy mindkét oldalon, 2x áron)
- ezüst berakás furnéros felületre (egy oldalon vagy mindkét oldalon, 2x áron)
- **AKCIÓ** – ezüst vagy fekete berakás, az OFFICE kollekciónál csak – 6-9 mintákra vonatkozólag - *NEM feláras*
- Tok bővítése 101 mm-ről 150 mm-re
- Tok bővítése 151mm-ről az 270mm-re
- Tok bővítése 271 mm-ről 390 mm-re
- kilincs rozettával *(184 old)*



furatolt faforgácsbetét + acél rudak + alumínium betét



GRÁNIT ajtó beépítési videója (purhabbal):
www.porta.com.pl/dm/montazgranitnapianke.wmv



GRÁNIT ajtó beépítési videója (dübellel):
www.porta.com.pl/dm/montazgranitnadyble.wmv

GRÁNIT PS – Betörésgátló ajtó, RC 3 osztály



Az állítható tok színe
megegyezik az ajtólap színével

35 dB* Hanggátlás,
Betörésbiztos RC 3 osztályú,
Tűzgátló ajtó EI 30,
Állítható tok, a lap színével
azonos színben

GRÁNIT PS Intarziás 1, Tölgy

elérhető modellek *l.s.d. 108 – 109 old*

5 ÉV
GARANCIA



GRÁNIT PS Intarzia 1, Tölgy

A szett tartalmazza

- ajtólap
- tok
- fém küszöb
- kilics rozettával
- cilinderbetét

A GRÁNIT ajtók két különböző típusban készülnek:

I. típus

- 3. betörésvédelmi osztály
- $R_w=32$ dB hangszigetelés *
- Füstgátlással

II. típus

- Az I. típus tulajdonságai
- tűzgátlás EI 30

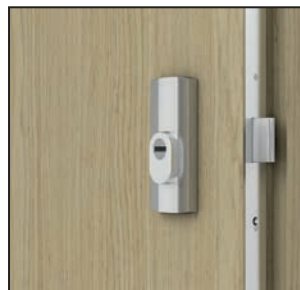

négy pontos szalagzár két cilinderbetéhez (4 ENV osztály)

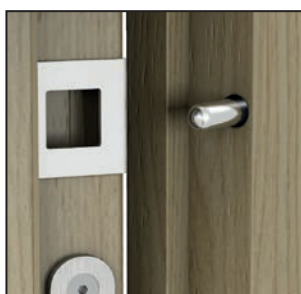

4 kiemelés gátló csapok



professzionális technikai állítható pánt

Rw 32dB
D1, 30

osztály 3



EI 30



Sa, 5m



osztály 4



80 - 100



SZÍNEK

PVC (Tele) ★★★★★☆



* raktárkészlet erejéig

CPL HQ fólia 0,2 vagy 0,7 mm (Tele) ★★★★★☆



Standard Természer Furnér (Tele, függőleges faerezettel) ★★★★★☆

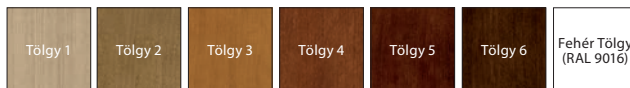

Select Természetes Furnér (Tele) ★★★★★☆

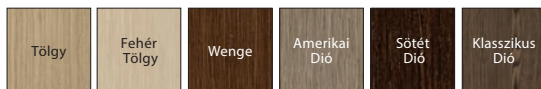

Szatén Természetes Furnér (Tele) ★★★★★☆

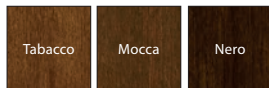

FIGYELEM! Minden furnéros felület rendelhető függőleges vagy vízszintes mintázattal (az ajtólapokra vonatkozik)

AJTÓLAP SZERKEZETE

Az ajtólap kerete enyvezett fenyőfából készül, a betétje egy különleges, Porta konstrukciójú forgácslap. Az ajtólap, mindkét oldalon, egy réteg alumíniumból és HDF lapból áll. Az ajtólapok ezüst vagy fekete berakással. vannak kiegészítve. A természetes furnér felületű ajtólap be van vonva matt lakkal.

GYÁRI TARTOZÉKOK – AJTÓLAP ÁRÁBAN

- Négyponos bevéső zár (4 ENV osztály)
- Két darab betörés elleni, 5. Biztonsági osztályú cylinderbetét
- Kilincs, betörés elleni címkével
- Felső zártakaró
- Két technikai pánt ezüst színben
- Négy darab kiemelés gátló csap
- Optikai kitekintő (opcionális)
- Maximum 50 mm-rel rövidíthető az ajtólap (GRÁNIT I. típusra vonatkozik)
Kiegészítésként: II.Típus – hőre táguló, ajtólapfalca elhelyezett tömítés (kivéve a lap alsó élét)
- A tokhoz fémből készült küszöb, rozsdamentes acélból, szélessége 100 mm

AJTÓTOKOK

- Megerősített, állítható Porta SYSTEM tok, 80 mm széles takaróléccel.

MEGJEGYZÉS

- Műszaki Engedély AT-15-6043/2011, ITB. Varsó.
- Megfelelőségi tanúsítvány No. ITB - 1199/W, ITB.
- A törvények betartása érdekében, az épületek szigeteltségével kapcsolatban, a tűz és / vagy füstgátló ajtóknál, ajtócsukót kell használni.
- A tűzgátló ajtókat rozettás kilinccsel kell felszerelni.
- Hangszigetelési osztály Rw = 32 dB.

TOVÁBBI KÖLTSÉGEK (OPCIONÁLIS FELÁR)

- „100” méret
 - Fehér Tölgy természetes furnér (RAL 9016)
 - 1. keret (egy oldalon vagy mindkét oldalon, 2x áron)
 - 2. keret (egy oldalon vagy mindkét oldalon, 2x áron)
 - 3. keret (egy oldalon vagy mindkét oldalon, 2x áron)
 - 4. keret (egy oldalon vagy mindkét oldalon, 2x áron)
 - ezüst berakás szintetikus felületre (egy oldalon vagy mindkét oldalon, 2x áron)
 - ezüst berakás furnéros felületre (egy oldalon vagy mindkét oldalon, 2x áron)
 - **AKCIÓ** – ezüst vagy fekete berakás, az OFFICE kollekciónál csak – 6-9 mintákra vonatkozólag
 - kilincs rozettával
- NEM feláras
(184 old)*

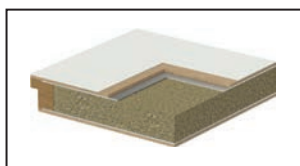

tele faforgácsbetét + alumínium betét



keret profil
a 1. és 2. „keret” modelleknél



keret és panel profil a „keret” 3 és
„keret” 4 modelleknél



ECO POLÁR PASSZÍV PRÉMIUM szettel

lsd 124 és 128 old

06

KÜLTÉRI BEJÁRATI AJTÓK, PASSZÍV, ENERGIATAKARÉKOS AJTÓK

Eco POLÁR
Eco POLÁR PASSZÍV
Eco NORD
PRÉMIUM szett
RÓMA

Az Eco POLÁR
kültéri ajtók
elismerést kaptak
ajtó kategóriában



Eco POLÁR, Eco POLÁR PASSZÍV

Betörésgátló zár, ENV 4.osztályú, az üvegezett ajtók betörésgátló tulajdonsággal, P4 osztályú

Legyen ECO,
takarítson meg
energiát

Az Eco kollekciónak lényege az innovatív technológia. Ezen ajtók ideális kombinációi a prémium minőségi jellemzőknek. Az ECO POLAR PASSZÍV ajtó kiváló megoldás a passzív házakhoz.

Eco POLÁR PASSZÍV 4, Antracit

$U_d = 0.7^*$
W/m²K

TERMÁL
VEZETŐKÉPESSÉGI
EGYÜTTTHATÓ

3
ÉV
GARANCIA



Eco POLÁR PASSZÍV 5, Tölgy 6 (fehér)

OLDALVILÁGÍTÓ PÉLDÁK



tele



modell 1.4



DUPLA
jobbos ajtó

A felülvilágító irányát úgy tudjuk megadni, ha megnézzük a látható zsanérok irányát.



modell 1.3



modell 1.2



JOBBI
jobbos ajtó

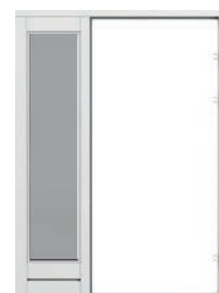

BAL
jobbos ajtó



modell 1.1



modell 1



JOBBI TELE
jobbos ajtó

FONTOS

Rozsdamentes
acél váz az egyik
oldalról.



SZÍNEK

Kültéri Vízbázisú Festék ★★★★★

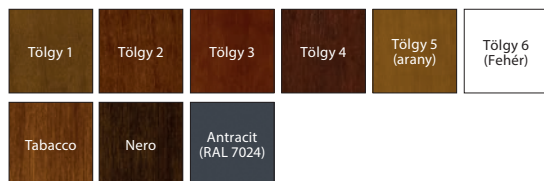

Egyéni igényekhez igazítható a szín, az ajánlatot kérje a Porta Kontrakt osztályától.
Részletek a nem szabványos megrendeléseknél, 212 oldal.



TERMIKUS HATÁSFOK Porta Energiatakarékos megoldás

www.porta.com.pl/dm/portasaveenergy.wm



Az ECO POLAR PASSZÍV AJTÓK MEGFELELNEK AZ NF15 STANDARD KÖVETELMÉNYEINEK – TELE ÉS ÜVEGES MODELLEK



AJTÓLAP SZERKEZETE

Az ajtólap laminált tölgyfa természetes furnérból készül. Az ajtólap kerete acél profilú, amely növeli a szerkezet merevségét. Kétkamrás üveg, mely ($U = 0,5 \text{ W/m}^2\text{K}$). Rozsdamentes acél üvegezőkerettel az ajtó egyik oldalán. Laminált tölgyfa és rozsdamentes acél küszöb.

Eco POLAR PASSZÍV

- Ajtólap vastagsága 79 mm
- Három gumitömítéssel körben.

Eco POLAR

- Ajtólap vastagsága 68 mm
- Két gumitömítéssel körben.

GYÁRI TARTOZÉKOK –AJTÓLAP ÁRÁBAN

- Kettő független, biztonsági zár, ENV 4.osztályú két cilinderbetéthez
- Három darab 3D pánt, mely három síkban állítható be
- Meleg küszöb – Porta ThermControl**
- Az üvegezési formák „meleg” üvegezással kerülnek forgalomba
- Ajtótok laminált tölgyfából

AJTÓTOK

- Az ajtótok (93 mm vastag) többrétegű laminált tölgyfából készül.
- Egy Francia horony van a pánt oldalán, amely megakadályozza az ajtó becsúszását.

MEGJEGYZÉS

- Részletes hővezető paraméterek, lásd 187 old.
- Porta Synergy ** Ha oldalvilágítóval együtt van beépítve (AMI), az oldalvilágító tokja kombinálva van a tok alsó, felső és küszöb elemével együtt. Az oldalvilágító kombinálása innovatív módszer, mely kiküszöböli a hőhidak kialakulását és egyszerűsíti összeszerelést.
- ** Bejegyzett márkanév.

TOVÁBBI KÖLTSÉGEK

- egy oldalvilágító
- két oldalvilágító
- pántsapka (szett tételként)
- kilincsek
- betörésbiztos cilinderbetétek, B osztályú
- CORTES, GLOBER kilincsek
- Bevésőzár

(184 old)

(184 old)

(184 old)

Porta KONTRAKT

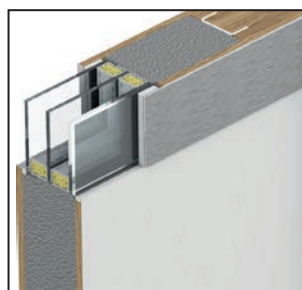

Háromrétegű meleg peremes üvegezással
– P4 betörésvédelmi osztály, rozsdamentes acél kerettel



Francia horony a pánt oldalán



Két többpontos zár, betörésbiztos,
4 ENV osztályú

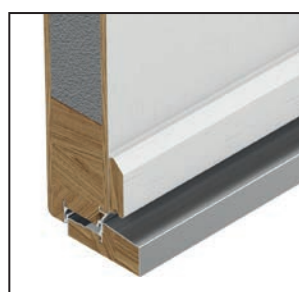

Meleg küszöb
Porta ThermControl **



hőszigetelő betét ($U = 0,7 \text{ W/m}^2 \text{ K}$),
($U = 0,8 \text{ W/m}^2 \text{ K}$)

Eco POLAR,
Eco POLAR PASSZÍV

Eco NORD

Betörésgátló zár, ENV 4.osztályú, az üvegezett ajtók betörésgátló tulajdonsággal, P4 osztályú



Legyen ECO,
takarítson meg
energiát

Az Eco kollekcio ajtajainak lényege az innovatív technológia. Ezen ajtók ideális kombinációi a prémium minőségi jellemzőknek.

Eco NORD 3, Tölgy 5, jobbos oldalvilágító

Ud= 1.1*
W/m²K

TERMÁL
VEZETŐKÉPESSÉGI
EGYÜTTTHATÓ

3
ÉV
GARANCIA

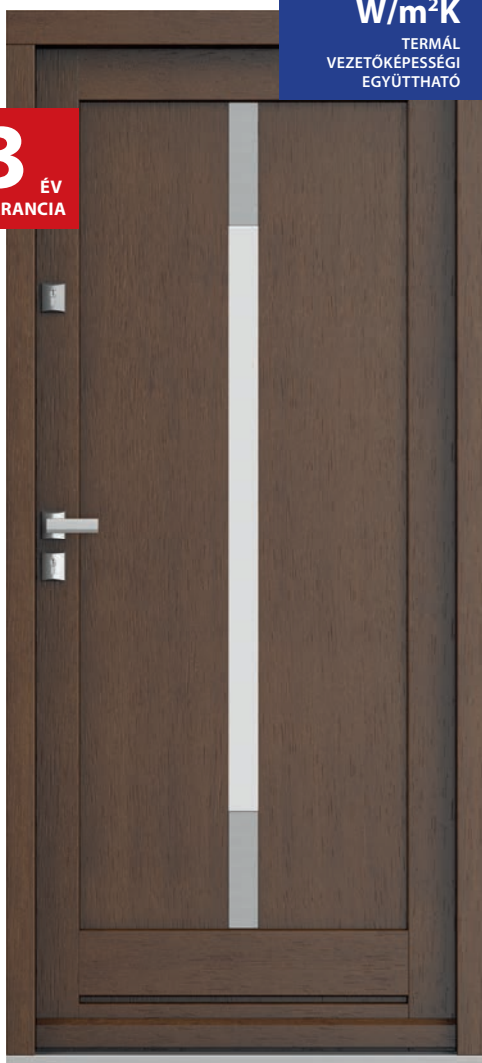

Eco NORD tele, Fehér

OLDALVILÁGÍTÓ PÉLDÁK



tele



modell 1



DUPLA
jobbos ajtó

A felülvilágító irányát úgy tudjuk megadni, ha megnézzük a látható zsanérok irányát.



modell 2



modell 3



JOBB
jobbos ajtó

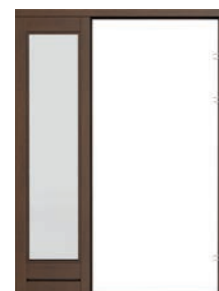

BAL
jobbos ajtó



modell 4



modell 5



JOBB TELE
jobbos ajtó

FONTOS!

Rozsdamentes
acél váz az egyik
oldalról.



SZÍNEK

Kültéri Vízbázisú Festék ★★★★★

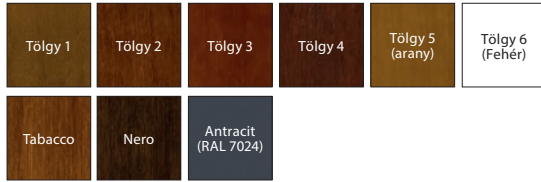

K Egyéni igényekhez igazítható a szín és az ajánlatot kérje a Porta Kontrakt osztályától. Részletek a nem szabványos megrendeléseknél, 212 old.



TERMIKUS HATÁSFOK Porta Energiatakarékos megoldás

www.porta.com.pl/dm/portasaveenergy.wmv



ECO AJTÓ NORD
AZ NF 40 ÁLTAL
TÁMASZTOTT
KÖVETELMÉNYEK
TELJESÍTÉSÉRE



AJTÓLAP SZERKEZETE

A keret és panel konstrukció laminált tölgyfa természetes furnérból készül. Az ajtólap kerete acél profilú, amely növeli a szerkezet merevségét. Ajtólap vastagsága 68 mm. Két gumitömítéssel körben. Egykamrás üveg, mely ($U = 1,0 \text{ W/m}^2\text{K}$). Rozsdamentes acél üvegezokerettel az ajtó egyik oldalán.

GYÁRI TARTOZÉKOK –AJTÓLAP ÁRÁBAN

- Kettő független, biztonsági zár, ENV 4.osztályú két cylinderbetéthez
- Három darab 3D pánt, mely három síkban állítható be
- Meleg küszöb – Porta ThermControl*
- Az üvegezési formák "meleg" üvegezéssel kerülnek forgalomba
- Ajtótok laminált tölgyfából

MEGJEGYZÉS

- Részletes hővezető paraméterek, lásd 187 old.
- Porta Synergy ** - Ha oldalvilágítóval együtt van beépítve (AMI), az oldalvilágító tokja kombinálva van a tok alsó, felső és küszöb elemével együtt. Az oldalvilágító kombinálása innovatív módszer, mely kiküszöböli a hőhidak kialakulását és egyszerűsíti összeszerelést.
- ** Bejegyzett márkanev.

TOVÁBBI KÖLTSÉGEK

- egy oldalvilágító
- két oldalvilágító
- pántsapka (szett tételenként)
- kilincsek (184 old)
- betörésbiztos cylinderbetétek, B osztályú (184 old)
- CORTES, GLOBER kilincsek (184 old)
- Bevésozár Porta KONTRAKT



Betörésbiztos üvegezéssel
– P4 betörésvédelmi osztály, rozsdamentes acél kerettel



Francia horony a pánt oldalán



Két többpontos zár, betörésbiztos,
4 ENV osztályú



Meleg küszöb
Porta ThermControl **



hőszigetelő betét B
($U = 1.7 \text{ W/m}^2 \text{ K}$)

PRÉMIUM szett



Válasszon kiegészítő
készletet és spóroljon
energiát

Eco POLÁR PASSZÍV 4, Antracit



Eco POLÁR PASSZÍV, tele, Antracit

Az alábbiakban bemutatunk ajánlott Prémium készleteket, melyek a kültéri
ajtóknál érhetőek el:
Eco Polár, Eco Polár Passzív, Eco Nord

BEVÉSŐZÁR FOGÓ MECHANIZMUSSEL Winkhaus STV

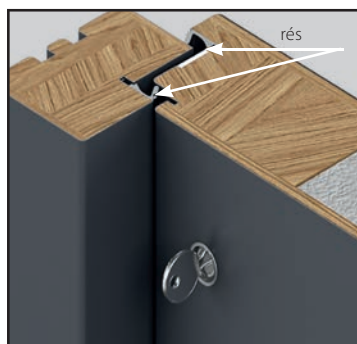

Bezárás ELŐTT ~ 5 mm

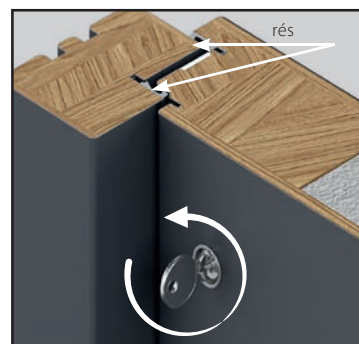

Bezárás UTÁN ~ 3 mm

A rész, a zár bezárása után, növeli a hőszigetelést az ajtólapban.

**Készítse el saját tökéletes összeállítását – igazítva az igényeihez – használva az összes
rendelkezésre álló kiegészítőt**

- Prémium pántok Simonswerk zár, 4000 széria (3 db)
- Bevésőzár fogó mechanizmussal Winkhaus STV
- Mini rozetta*
- Egyenes kilincs egy oldalra ezüst színben, 1500 mm hosszú**
- CORTES kilincs egy oldalra és rozetta ezüst színben

* Eco Polár Passzív kollekciónál rendelhető

** Eco Polár és Eco Polár Passzív kollekciónál rendelhető

PRÉMIUM szett – Eco Nord, Eco Polár és Eco Polár Passzív ajtónál rendelhető

- Diszkrét és esztétikus felület, köszönhetően a Simonswerk pántnak 4000 széria
- Biztonsági, betöréssel szembeni ellenállás és a hőszigetelés növelésére a bevesőzár fogó mechanizmussal Winkhaus STV
- CORTES kilincs két oldalra és rozetta ezüst színben



Bevesőzár fogó mechanizmussal Winkhaus STV

- alumínium kampó verzió
- zárfogadó szabályozás



- Prémium pántok Simonswerk zár, 4000 széria
- 3D szabályozás
- 160 kg teherbírás.
- betörésbiztos megerősítés
- 30 éves működési garancia (200 ezer ciklus)



CORTES kilincs két oldalra és rozetta ezüst színben

PRÉMIUM Plus szett – Eco Polár és Eco Polár Passzív ajtónál rendelhető

- Biztonsági, betöréssel szembeni ellenállás és a hőszigetelés növelésére a bevesőzár fogó mechanizmussal Winkhaus STV
- Diszkrét és esztétikus felület, köszönhetően a Simonswerk pántnak 4000 széria
- CORTES kilincs egy oldalra és rozetta ezüst színben
- Elegáns egyenes kilincs egy oldalra ezüst színben, 1500 mm hosszú



Bevesőzár fogó mechanizmussal Winkhaus STV

- alumínium kampó verzió
- zárfogadó szabályozás



- Prémium pántok Simonswerk zár, 4000 széria
- 3D szabályozás
- 160 kg teherbírás.
- betörésbiztos megerősítés
- 30 éves működési garancia (200 ezer ciklus)



CORTES kilincs egy oldalra és rozetta ezüst színben



Egyenes kilincs egy oldalra ezüst színben, 1500 mm hosszú**

PRÉMIUM Super Plus szett – Eco Polár Passzív ajtónál rendelhető

- Diszkrét és esztétikus felület, köszönhetően a Simonswerk pántnak 4000 széria
- Biztonsági, betöréssel szembeni ellenállás és a hőszigetelés növelésére a bevesőzár fogó mechanizmussal Winkhaus STV
- CORTES kilincs egy oldalra és rozetta ezüst színben
- Mini rozetta, a vizuális szemponts javítására
- Elegáns egyenes kilincs egy oldalra ezüst színben, 1500 mm hosszú



Bevesőzár fogó mechanizmussal Winkhaus STV

- alumínium kampó verzió
- zárfogadó szabályozás



- Prémium pántok Simonswerk zár, 4000 széria
- 3D szabályozás
- 160 kg teherbírás.
- betörésbiztos megerősítés
- 30 éves működési garancia (200 ezer ciklus)



CORTES kilincs egy oldalra és rozetta ezüst színben



Mini rozetta (külső oldal)*



Egyenes kilincs egy oldalra ezüst színben, 1500 mm hosszú**

RÓMA



Betörésbiztos zárok, 4 ENV osztály,
kiemeléggtáló csapok

RÓMA Prémium 1, Antracit

3 ÉV
GARANCIA



RÓMA Prémium 2, Arany Tölgy



tele



modell 1



modell 2



modell 3



modell 4



egyszerű fogantyú (példa)



hajlított fogantyú (példa)



kétszárnyú (példa)



tele *



modell 1*



modell 2*

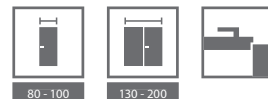

SZÍNEK

PVC Bevonatú Acéllemez ★★★★★☆

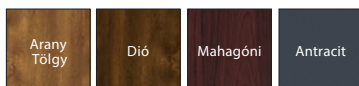

Poliészter Festék ★★★★★☆



www.porta.com.pl/dm/roma.wmv

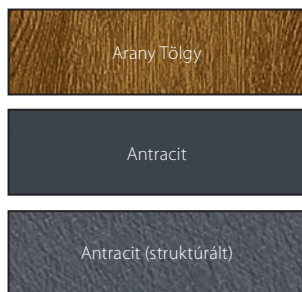

struktúra típusok

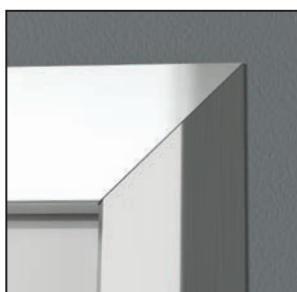

elérhető keret az 1 és 2 modellekhez

Hővezető képesség
 $U_o = 1,2 \text{ W/m}^2\text{K}$



fém konstrukció a Standard verzióban



fém és fa konstrukció a PRÉMIUM verzióban

AJTÓLAP SZERKEZETE

A keret 45 mm vastag hőszigetelő anyagból (Standard verzió), vagy 50 mm vastag hőszigetelő anyagból készül és ezen kívül be van borítva 3 mm vastag HDF lemezzel (PRÉMIUM változat). A tok 0,6 mm vastag horganyzott acéllemezről készül és PVC fóliával vagy poliészter fóliával (csak a Róma Prémium) van bevonva.

GYÁRI TARTOZÉKOK –AJTÓLAP ÁRÁBAN

- Két független, többpontos zár 2 db cylinder betéthez
- Három darab megerősített zsanér ezüst vagy arany színben
- Három kiemelésgátló csap – Standard változat
- Négy kiemelésgátló csap – Premium változat
- Lapraszerelt fém ajtótok PVC-borítással
- Fém ajtótok - poliészter festékkel kezelt (antracit struktúrált)
- Az üveges modellek biztonsági, „reflex” üveggel vannak felszerelve RÓMA Standard 1 típus (üvegezés nélkül)
- A modellek elérhetőek rozsdamentes üvegezőkerettel (45 fokos szögben vágva)

AJTÓTOK

- STANDARD változat – 1,5 mm vastag horganyzott acéllemez PVC fóliával bevonva, ajtótok profil szélessége – 80 mm.
- PREMIUM változat – fém-fa ajtótok, mely ragasztott fából és 1,5 mm vastag horganyzott acéllemezről áll, PVC fólia bevonattal vagy poliészter festékkel kezelt (antracit struktúrált). Az ajtókeret profil szélessége – 80 mm.
- Az ajtótokok elemenként vannak gyártva és csomagolva egy karton dobozba, melyeket a beépítés helyén kell összeszerelni.

MEGJEGYZÉS

- Az ajtó egyéni használati engedélyt igényel (RÓMA Standard Típus 1 esetén).
- A kültéri ajtóknál javasoljuk az elötető alkalmazását.
- A kifelé nyíló ajtók esetében az elötető használata kötelező.
- A beépítési és használati mutató a kültéri ajtókhöz, 187 old.
- A Róma üveges modelljeinél választható a nyitásirány és kizárólag a PRÉMIUM változatban érhetőek el.
- A kétszárnyú ajtóknál az aktív lap minimum szélessége „90”.

TOVÁBBI KÖLTSÉGEK

- Optikai kitekintő
- Fogantyú (egyszerű vagy hajlított)
- **SZUPER ÁR** rozsdamentes acél küszöb
- PVC laminátos acéllemez Antracit
- kilincs rozettával, felső zártakaró

(184 old)



07

TECHNIKAI AJTÓK

ellenőrizze a BERUHÁZÁSI KATALÓGUST
vagy www.portadoors.hu

Hanggátló 27 dB, 32 dB

Hanggátló 42 dB

Tűzgátló EI 30, EI 60

ENDURO

AQUA

Univerzális ajtók közüzemi helyiségekhez

Fém BASIC

Fém

Fém EI 30, EI 60

Hanggátlás 27 dB, 32 dB*



*Hangszigetelés
Rw (27-31)
Rw (32-36)

A fotó egy példát mutat a nem standard projektekre, Porta KONTRAKT, lsd 198.oldal

elérhető modellek lsd 106-107 old

A készlet áll:

- ajtólap
- ajtótok

5 ÉV
GARANCIA



Modell OFFICE 8, Sötét Nugát



Cylinderbetéthez zár



Ajtólapban elhelyezett automata küszöb

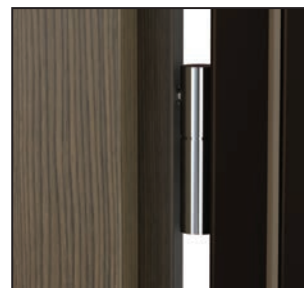

sarokpánt 27dB

Rw 27dB
D_i 25Rw 32dB
D_i 30

PROJECT



60 - 100



SZÍNEK

PVC famintázatú fólia (tele és mart /OFFICE) ★★★★★☆



* raktárkészlet erejéig

CPL HQ 0,2 vagy 0,7 mm laminát (tele) ★★★★★☆



CPL HQ 0,7 mm laminát (tele) ★★★★★☆

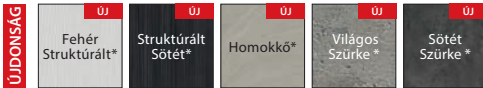

* ezen színek csak fém tokkal rendelhetők

Standard természetes furnér (tele és díszkerettel) ★★★★★☆

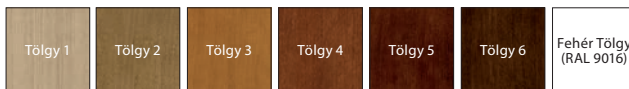

Select természetes furnér (tele) ★★★★★☆



Szatén természetes furnér (tele) ★★★★★☆

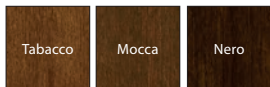

MEGJEGYZÉS! Minden felület rendelhető függőleges vagy vízszintes mintázattal (az ajtólapokra vonatkozik).

GYÁRI TARTOZÉKOK

- Három pánt
- Zár szerkezet cylinderbetéthez
- Ajtólapban elhelyezett automata küszöb
- Gumitömítés
- Ajtótok

AJTÓTOK

- Porta SYSTEM utólag szerelhető, állítható tok (27dB) vagy megerősített Porta SYSTEM utólag szerelhető, állítható tok (32dB) lsd 154 oldal.
- 100 mm-es acél saroktok
- PROJECT, PROJECT PREMIUM tok Egyedi Jóváhagyási Dokumentációval (176 old)

MEGJEGYZÉS

- Műszaki Engedély AT-15-4997/2011, ITB. (27 dB ajtókhöz)
- Műszaki Engedély AT-15-3575/2009, ITB. (32 dB ajtókhöz)
- Megfelelőségi tanúsítvány Nr ITB-0567/ Megfelelőségi tanúsítvány V.
- Akusztikai osztály Rw = 27 dB (27 ÷ 31 dB-es tartományban) D_i=25 dB.
- Akusztikai osztály Rw = 32 dB (32 ÷ 36 dB-es tartományban) D_i=30 dB.
- A minimum ajtólap szélesség a modellekhez kerettel: keret 1 – 444 mm, keret 2 – 644 mm, keret 3 – 468 mm, keret 4 – 744 mm
- „60” méretű ajtólap csak tele változatban rendelhető.

TOVÁBBI KÖLTSÉGEK

- „100” méret
- kilincs rozettával (180 old)
- * Szatén természetes furnér
- **ÚJDONSÁG** – új színek CPL 0,7 mm laminát
 1. keret (egy oldalon vagy mindkét oldalon, 2x áron)
 2. keret (egy oldalon vagy mindkét oldalon, 2x áron)
 3. keret (egy oldalon vagy mindkét oldalon, 2x áron)
 4. keret (egy oldalon vagy mindkét oldalon, 2x áron)
- **FIGYELEM!** keret minták, lsd 107. old
- ezüst intarzia szintetikus felületre
- (egy oldalon vagy mindkét oldalon, 2x áron)
- ezüst intarzia furnéros felületre
- (egy oldalon vagy mindkét oldalon, 2x áron)
- **AKCIÓN** – ezüst vagy fekete berakás, Az OFFICE kollekciónál csak – 6-9 mintákra vonatkozólag NEM felár
- Egzotikus fából készült ajtókeret (az Rw = 27 dB esetén) NEM felár
- Tok bővítése 80 mm-ről 100 mm-re
- Tok bővítése 101 mm-ről 150 mm-re
- Tok bővítése 151mm-ről az 270mm-re
- Tok bővítése 271 mm-ről 390 mm-re
- dübel (fémtok)
- falazó karommal (fémtok)



furatolt faforgácsbetét (27 dB)



többrétegű faforgácsbetét (32 dB)

furatolt faforgácsbetét
+ ólomréteg (Röntgen)

Hanggátlás 42 dB*



Hangszigetelés
Rw (42-46)

A fotó egy példát mutat a nem standard projektekre, Porta KONTRAKT, lsd 208.oldal

elérhető modellek lsd 106-107 old

A készlet áll:

- ajtólap
- ajtótok

5
ÉV
GARANCIA



Tele, Dió Modena 1



Cylinderbetéthez zár



Két darab automata küszöb

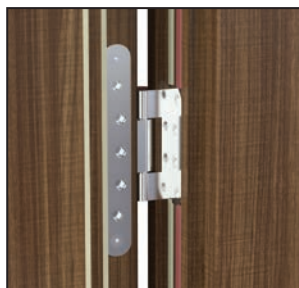

megerősített acélpánt

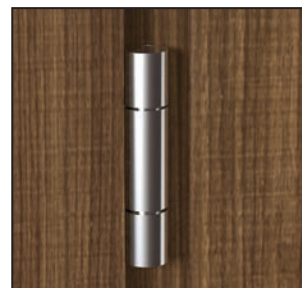

megerősített acélpánt



Ei 30



Sa, 5m

Rw 42dB
D_s 40

PROJECT



60 - 100



Nem vonatkozik szettben a Porta System tokkal

■ SZÍNEK

PVC famintázató fólia (tele és mart /OFFICE) ★★★★★☆



* raktárkészlet erejéig

CPL HQ 0,2 vagy 0,7 mm laminát (tele) ★★★★★☆



CPL HQ 0,7 mm laminát (tele) ★★★★★☆



* ezen színek csak fém tokkal rendelhetők

Standard természetes furnér (tele és díszkerettel) ★★★★★☆

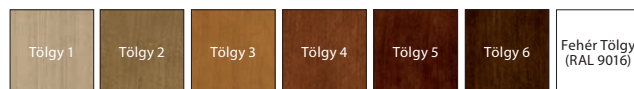

Select természetes furnér (tele) ★★★★★☆

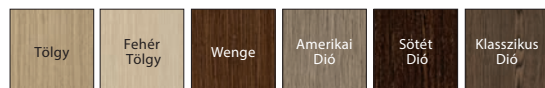

Szatén természetes furnér (tele) ★★★★★☆

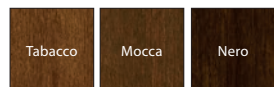

MEGJEGYZÉS! Minden felület rendelhető függőleges vagy vízszintes mintázattal (az ajtólapokra vonatkozik).

GYÁRI TARTOZÉKOK

- Kettő darab megerősített acélpánt, három pánt az MDF tokhoz (Ei 30)
- Zár szerkezet cilinderbetéthez
- Két darab automata küszöb
- Ajtólapban és tokban elhelyezett gumitömítés
- Hőmérséklet hatására duzzadó tömítés - csak fémtoknál és MDF-nél (Ei30)
- Ajtótok

AJTÓTOK

- Megerősített Porta SYSTEM utólag szerelhető, állítható tok (DT-AW/PS minta) 120-300 mm-es falvastagsághoz. A tok rétegelt lemezből készül.
- 120 mm profilszélességű fém saroktok (DT-AW/M) 1,5 mm vastag, két oldalon horganyzott acéllemez-ből.
- 100 mm-es fix MDF tok, 3D állítható pánttal felszerelve. Lehetőség van toktoldó használatára (160 mm-es) - kontrakt rendelésen keresztül.
- PROJECT, PROJECT PREMIUM tok Egyedi Jóváhagyási Dokumentációval (old 176).

MEGJEGYZÉS

- Műszaki Engedély AT-15-4997/2011, ITB. Varsó
- Megfelelőségi tanúsítvány No. ITB - 1493 / W, ITB.
- Műszaki Minősítés előírásainak megfelelően a Ei30-as tűzálló ajtókat ajtócsukóval kell felszerelni.
- A tűzgátló ajtókat fel kell szerelni rozettás kilinccsel
- Akusztikai osztály Rw = 42 dB (42 ÷ 46 dB-es tartományban).

TOVÁBBI KÖLTSÉGEK

- „100” méret
- kilinccs rozettával (p. 180)
- * Szatén természetes furnér
- **ÚJDONSÁG** – új színek CPL 0,7 mm laminátnál
 1. keret (egy oldalon vagy mindkét oldalon, 2x áron)
 2. keret (egy oldalon vagy mindkét oldalon, 2x áron)
 3. keret (egy oldalon vagy mindkét oldalon, 2x áron)
 4. keret (egy oldalon vagy mindkét oldalon, 2x áron)
- **FIGYELEM!** keret minták, lsd 107. old
- ezüst intarzia szintetikus felületre (egy oldalon vagy mindkét oldalon, 2x áron)
- ezüst intarzia furnéros felületre (egy oldalon vagy mindkét oldalon, 2x áron)
- **AKCIÓ** – ezüst vagy fekete berakás, Az OFFICE kollekciónál csak – 6-9 mintákra vonatkozólag NEM feláras
- ajtócsukóhoz megerősítés a Porta system tokra
- Tok bővítése 121 mm-ről 150 mm-re
- Tok bővítése 151mm-ről az 270mm-re
- Tok bővítése 271 mm-ről 390 mm-re

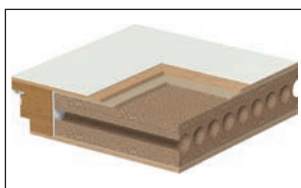

Porta többrétegű szerkezet (42 dB)

Tűzgátló EI 30, EI 60



Tűzgátló EI 30

Tűzgátlás
30 perces,
60 perces

elérhető modellek lsd 106-107 old

A készlet áll:

- ajtólap
- ajtótok

5 ÉV
GARANCIA



modell 3, Tölgy 4



tele



modell 2
(EI 60)



modell 3
(EI 30, EI 30 soft)



üvegminták
KONTRAKTON keresztül





■ SZÍNEK

Portasynchro 3D fólia (tele) ★★★★★☆



Portaperfect 3D fólia (tele) ★★★★★☆



PVC famintázató fólia (tele és mart /OFFICE) ★★★★★☆



* raktárkészlet erejéig

CPL HQ 0,2 vagy 0,7 mm laminát (tele) ★★★★★☆



CPL HQ 0,7 mm laminát (tele) ★★★★★☆

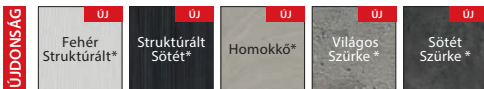

* ezen színek csak fém tokkal rendelhetők

Standard természetes furnér (tele és díszkerettel) ★★★★★☆

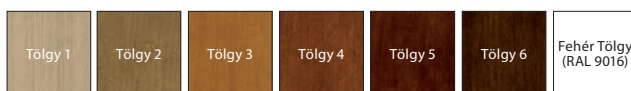

Select természetes furnér (tele) ★★★★★☆

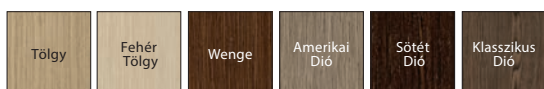

Szatén természetes furnér (tele) ★★★★★☆

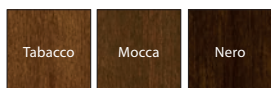

MEGJEGYZÉS! Minden felület rendelhető függőleges vagy vízszintes mintázattal (az ajtólapokra vonatkozik).

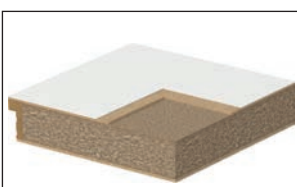

tűzálló faforgácsbetét (EI60)



tűzálló, rétegelt faforgácsbetét (EI30)

GYÁRI TARTOZÉKOK

- Három (EI30) vagy négy (EI60 vagy EI30 soft) darab pánt
- Zárszerkezet cilinderbetéthez
- Tűzálló üveg (szélessége nem függ a lap méretétől)
- Ajtólapban elhelyezett hőre duzzadó tömítés
- Tokban elhelyezett tűzálló tömítés
- Ajtólapban elhelyezett automata küszöb

AJTÓTOK

- 100 mm-es MDF és állítható EI30 (min 160 mm) (EI 30, EI 30 SOFT) tok, állítható zsanérokkal, – megerősített pánt EI 30-hoz és sarokpánt az EI 30 SOFT-hoz.
- 100 mm-es fa tok (EI 60) háromrétegű fenyőfából, állítható zsanérokkal,
- 100 mm-es acél saroktok, két oldalon 1,5 mm vastag horganyzott acéllemezzel. Szerelő dübellel van felszerelve és meg van erősítve ajtócsukóhoz.
- PROJECT, PROJECT PREMIUM tok (176. old).

MEGJEGYZÉS

- Műszaki Engedély AT-15-3575/2009, ITB. és Megfelelőségi tanúsítvány No. ITB - 0567 / W, ITB. (EI30)
- Műszaki Engedély AT-15-6054/2010, ITB. és Megfelelőségi tanúsítvány No. ITB - 1762 / W, ITB. (EI60)
- Műszaki Minősítés előírásainak megfelelően a tűzálló ajtókat ajtócsukóval kell felszerelni.
- A tűzgátló ajtókat fel kell szerelni rozettás kilincssel.
- Akusztikai osztály $R_w = 32 \text{ dB}$ ($32 \div 36 \text{ dB}$ -es tartományban).
- „60” méretben nem rendelhető a mart OFFICE kollektció.
- A minimum ajtólap szélesség a modellekhez kerettel: keret 1 – 444 mm, keret 2 – 644 mm, keret 3 – 468 mm, keret 4 – 744 mm.
- „100” méretben az EI 60 nem rendelhető standard ajánlatban – egyediként kell rendelni (Porta KONTRAKT).
- EI 30 SOFT nem rendelhető kétszárnyú ajtóként.
- Project PREMIUM tok Egyedi Jövőhágyási Dokumentációval (old 176).

TOVÁBBI KÖLTSÉGEK

- „100” méret
- kilincs rozettával
- * Szatén természetes furnér
- **ÚJDONSÁG** – új színek CPL 0,7 mm laminátnál
- 1. keret (egy oldalon vagy mindkét oldalon, 2x áron)
- 2. keret (egy oldalon vagy mindkét oldalon, 2x áron)
- 3. keret (egy oldalon vagy mindkét oldalon, 2x áron)
- 4. keret (egy oldalon vagy mindkét oldalon, 2x áron)
- **FIGYELEM!** keret minták, lsd 107. old
- ezüst intarzia szintetikus felületre (egy oldalon vagy mindkét oldalon, 2x áron)
- ezüst intarzia furnéros felületre (egy oldalon vagy mindkét oldalon, 2x áron)
- **AKCIÓ** – ezüst vagy fekete berakás, Az OFFICE kollektciónál csak – 6-9 mintákra vonatkozólag
- negyedes takaróléc, takaró szalagok (189.old)
- Fém tok bővítése 80 mm-ről 100 mm-re
- Fém tok bővítése 101 mm-ről 150 mm-re
- Fém tok bővítése 151 mm-ről az 270mm-re
- Fém tok bővítése 271 mm-ről 390 mm-re

(p. 180)

NEM feláras

NEM feláras

ENDURO



A beltéri technikai ajtó a magas fokú tűrőképességet többek között az egyedi tervezésű és proflozású acél szegélyléceknek, valamint a különösen ellenálló a CPL vagy HPL laminátnak köszönheti.

A fotó egy példát mutat a nem standard projektekre, Porta KONTRAKT, lsd 211. oldal

A készlet áll:

- ajtólap
- ajtótok

5 ÉV
GARANCIA

10 ÉV
GARANCIA
KONSTRUKCIÓ



ENDURO 3, Antracit



tele



modell 1



modell 2



modell 3



modell 4

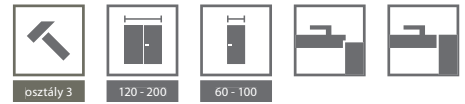

SZÍNEK

HPL vagy CPL HQ 0,7 ★★★★★



PÉLDÁK AZ ENDURO AJTÓ FELHASZNÁLÁSÁRA:

- Laboratóriumok
- Fogorvosi rendelők
- Kórházak

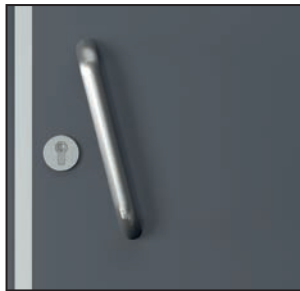

egyenes fogantyú



felső panel



alsó panel



alsó panel szellőzővel



szellőző rács

GYÁRI TARTOZÉKOK

- Három darab megerősített pánt (a lengőajtóban rozsdamentes acélból)
- Lengőajtóban kettő („60°”), három („70°”, „80°”), négy („90°”) pánt
- Átlátszó vagy matt edzett üveg
- Zár: sima kulcsos, wc-záras vagy biztonsági záras
- Megerősítés ajtócsukóhoz
- Ajtótok

AJTÓTOK

- 105 mm-es acél saroktok, 1,2 mm vastag, mindkét oldalon horganyzott acéllemezzel. Felszerelve megerősített háromrészes pánttal standardban, gumitömítés, 6 darab szerelő dübel. Alapozó porfestékekkel lakkozva barna (RAL 8028), szürke (RAL 7047), fehér (RAL 9016), krém (RAL 1001) vagy antracit HPL/CPL színben.
- A tok két változatban rendelhető: padlóbeállítás nélkül vagy 30 mm-es padlóbeállással.

MEGJEGYZÉS

- Műszaki Engedély AT-15-3691/2012, ITB. Varsó
- FIGYELEM! A takaróléc új típusú szerelése a furnér szerkezetébe való beavatkozás nélkül.
- A lengőajtó maximális mérete „90°”.

TOVÁBBI KÖLTSÉGEK

- „100” méret
- Tok bővítése 80 mm-ről 100 mm-re
- Tok bővítése 106 mm-ről 150 mm-re
- Tok bővítése 155mm-ről az 270mm-re
- Tok bővítése 275 mm-ről 390 mm-re
- felső panel (szettben mindkét oldalra)
- alsó panel (szettben mindkét oldalra)
- alsó panel szellőzővel (szettben mindkét oldalra)
- szellőző rács (szettben mindkét oldalra)
- egyenes fogantyú (egy oldalra)
- lengőajtó változat
- kilincs rozettával (EDEL)

NEM felár

(180 old)



furatos faforgácsbetét

AQUA



AQUA 4, Szellőző rács, Kék

Az ajtó felépítése lehetővé teszi az olyan helyiségekben való használatát, melyben a víz közvetlen hatásainak van kitéve.

A készlet áll:

- ajtólap
- ajtótok
- vízálló konstrukció

5 ÉV
GARANCIA



AQUA 4, Kék



tele



modell 1



modell 2



modell 3



modell 4



osztály 1

60 - 100

osztály 2

SZÍNEK

HPL vagy CPL HQ 0,7 ★★★★★★



PÉLDÁK AZ ENDURO AJTÓ FELHASZNÁLÁSÁRA:

- SPA
- Uszoda
- Aquaparkok

GYÁRI TARTOZÉKOK

- Két darab rozsdamentes acél pánt
- Átlátszó vagy matt edzett üveg
- Rozsdamentes acél zár: sima kulcsos, wc-zárás vagy biztonsági zárás
- Ajtótok

AJTÓTOK

- 105 mm-es nagy acél saroktok, két oldalon 1,2 mm vastag horganyzott acéllemezzel.
- Felszerelése: kettő pánt, gumitömítés, 6 darab szerelő dűbel. Alapozó porfestékkel lakkozva szürke (RAL 7047), fehér (RAL 9016) és kék (RAL 5005).
- A tok két változatban rendelhető:
 - padlóbeállítás nélkül, a kész padlóra állítva – szint „0”
 - padlóbeállással – szint „-30”.

MEGJEGYZÉS

- Műszaki Engedély AT-813/2011 ITB. Varsó.
- Lehetőség van ajtócsukó beépítésére.
- AQUA szellőzőrácsot kell választani rozsdamentes acél helyett, amikor uszodába rendeljük az ajtót.

TOVÁBBI KÖLTSÉGEK

- „100” méret
- szellőző rács rozsdamentes acélból
- Tok bővítése 80 mm-ről 100 mm-re
- Tok bővítése 106 mm-ről 150 mm-re
- Tok bővítése 155mm-ről az 270mm-re
- Tok bővítése 275 mm-ről 390 mm-re
- kilincs rozettával (EDEL)

NEM féldras

(180 old)



poliuretán hab

Univerzális ajtók közüzemi helyiségekhez



Horganyzott, stabil univerzális ajtók, ideális a közüzemi helyiségekbe, ipari területekre, pincékbe, padlásokra vagy közös tároló területekbe.

Univerzális ajtók közüzemi helyiségekhez, szürke



Balos vagy jobbos?
Univerzális!

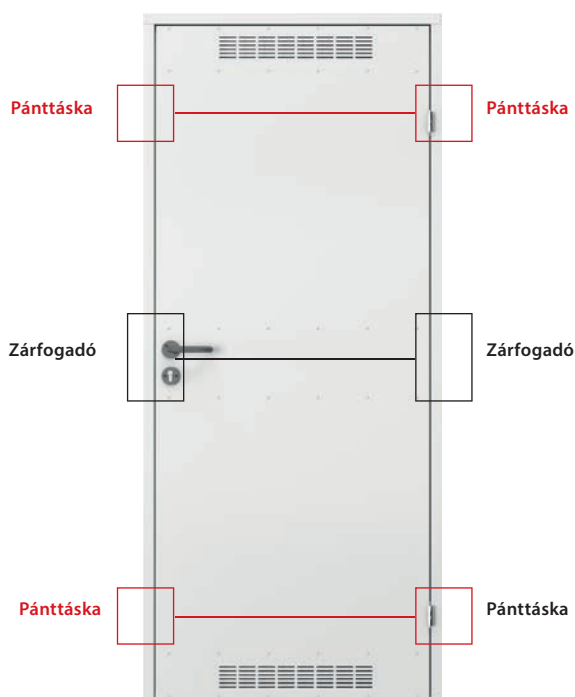
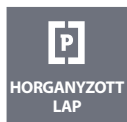

Az ajtólap eleje

A készlet áll:

- ajtólap
- ajtótok
- kilincs
- rozetta

i Ipari Formatervezés
W.121254



Az ajtólap hátulja



bal / jobb



70 - 90



SZÍNEK

Horganyzott Fém ★★★★★☆



Poliészter Festék ★★★★★☆

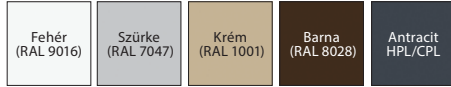

**4 ESZKÖZ 1-BEN
TÖBBET LÁTHAT**



www.porta.com.pl/dm/universalne_montaz.wmv

GYÁRI TARTOZÉKOK – AJTÓLAP ÁRÁBAN

- költséghatékony, műanyag kilincs kerek lemezzel és rozettaával
- fém saroktok

AJTÓTOK

- Fém saroktok, 48 mm-es profil szélességgel. Acéllemezből készült, mely mindkét oldalán horganyzott, 0,8 mm vastag.

MEGJEGYZÉS

- Az ajtókat egyedileg kell jóvá hagyatni.
- Köszönhetően a szimmetrikus ajtó kialakításnak és az univerzális szerelvényeknek (zár, pántok), jobb vagy bal oldalra is fel lehet szerelni.
- Horganyzott fémlemez mely három síkban állítható be.



kilincs



szellőzőrács



stirołpol

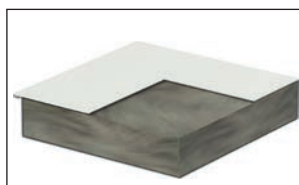

ásványi gyapot

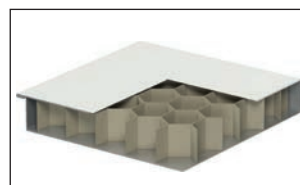

papírrácsbetét

FÉM BASIC



Fém BASIC tele, szürke (RAL 7035)

Gazdaságos megoldás a nagyszámú alkalmazhatóság mellett. Az építőiparban a horganyzott acél biztosítja a tartósságot és a megbízhatóságot.

A készlet áll:

- ajtólap
- ajtótok
- kilincs
- horganyzott acél konstrukció

5 ÉV
GARANCIA

P
HORGANYZOTT
LAP



Fém BASIC tele, Horganyzott acél

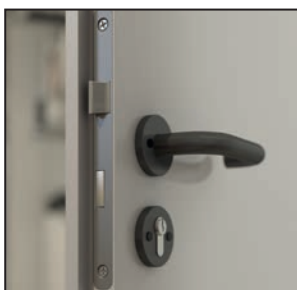

zár és kilincs

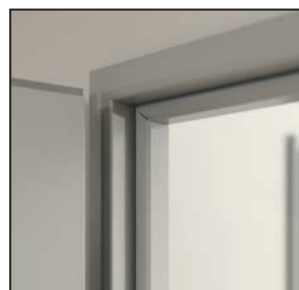

fém tok



pánt



fal



80 - 100

■ SZÍNEK

Laminált Fém ★★★★★☆

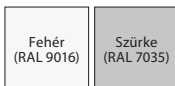

Horganyzott Fém ★★★★★☆



GYÁRI TARTOZÉKOK

- Két standard pánt
- Zárszerkezet cylinderbetéthez
- Kilincs rozettával

AJTÓTOK (SZETTKÉNT)

- Fém saroktok, 44 mm széles profillal (mint a KIS fém saroktok). Mindét oldalán horganyzott acéllemezből készül, 1,2 mm vastag.
- Az ajtótokok jobb és bal oldali kivitelben szerelhetők a kész nyílásba.

MEGJEGYZÉS

- Az ajtótokat jóvá kell hagyatni egyedi használatra.



ásványi gyapot

FÉM



Fém, tele, Szürke (RAL 7047)

Ez az ajtó kiváló védelmet nyújt a tűz terjedése ellen a garázsokban, pincékben, műhelyekben és a nagy csarnokban is.

Kültéri ajtóként is használható.

A készlet áll:

- ajtólap
- horganyzott acél konstrukció

5 ÉV
GARANCIA

P
HORGANYZOTT
LAP



Fém 1 Szürke



Fém tele



Fém 1



Fém 2



Fém 3



Fém 4



Fém 5



osztály 3



120 - 200



60 - 100



SZÍNEK

Poliészter Festék ★★★★★☆

Fehér (RAL 9016)	Szürke (RAL 7047)	Krém (RAL 1001)	Barna (RAL 8028)	Antracit HPL/CPL
---------------------	----------------------	--------------------	---------------------	---------------------

PVC Bevonatú Acéllemez ★★★★★☆

Arany Tölgy	Dió	Mahagóni	Antracit
----------------	-----	----------	----------

Fém ★★★★★★



GYÁRI TARTOZÉKOK – AJTÓLAP ÁRÁBAN

- Két standard pánt (három darab pánt a lapban „100” méret)
- Zár szerkezet cylinderbetéhez
- Átlátszó vagy matt edzett üveg

AJTÓTOK

- Nagy lapaszerelt saroktok szálcsiszolt rozsdamentes acélból (sáválló)
- Fém tok

MEGJEGYZÉS

- Műszaki Engedély AT-15-8081/2009, ITB. Varsó
- Polisztirol hab betétes ajtólap csak nem-lakkozott változatban rendelhető.
- PVC laminátos ajtólapokon az üvegezés, csak sima, rozsdamentes acél kerettel rendelhető.
- Lehetőség van a kétszárnyú ajtóknál a szárnyak szabad megválasztásának.
- Kétszárnyú rozsdamentes acél ajtólap csak a Porta KONTRAKT-on keresztül rendelhető.

TOVÁBBI KÖLTSÉGEK

- „100” méret (horganyzott ajtólapok)
- „100” méret (rozsdamentes ajtólapok)
- PVC fólia
- szellőző lyuksor és szellőzőrács (horganyzott ajtókhöz)
- kilincs rozettával (EDEL)

(p. 180)

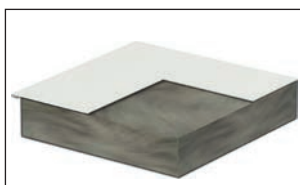

ásványi gyapot

Fém EI 30, EI 60



Tűzgátlás
30 perces,
60 perces

Fém EI 30 3, Antracit (RAL 7024)

A készlet áll:

- ajtólap
- tok
- kilincs
- horganyzott acél konstrukció

5 ÉV
GARANCIA

P
HORGANYZOTT
LAP



Fém EI 30, modell 1, szürke 7047



EI 30 tele



EI 30 modell 1



EI 30 modell 2



EI 30 modell 3



EI 60 tele



EI 60 modell 1



EI 60 modell 2



EI 60 modell 3



SZÍNEK

Poliészter Festék ★★★★★☆

Fehér (RAL 9016)	Szürke (RAL 7047)	Krém (RAL 1001)	Barna (RAL 8028)	Antracit HPL/CPL
---------------------	----------------------	--------------------	---------------------	---------------------

FÉM EI30, EI60 AJTÓK ALKALMAZÁSA:

- Ahol az építési szabályzatban ez elő van írva

GYÁRI TARTOZÉKOK – AJTÓLAP ÁRÁBAN

- Két darab három részes pánt. Az egyik teherhordó pánt, a másik a benne lévő rugónak köszönhetően, lehetővé teszi az ajtó önműködő becsukódását
- Cilinderbetéthez bevésőzár
- Kiemelésgátló csap
- Kilincsgarnitúra rozettával
- Átlátszó tűzálló üveg

AJTÓTOK

- Fém saroktok, 84 mm (EI 30) és 110 mm (EI 60) széles profillal. Mindkét oldalon 1,5mm vastag horganyzott acéllemezzel. Tűzgátló gumitömítéssel ellátva.
- A fémtok két változatban rendelhető:
 - mint jobbos/balos – padlóbeállítás nélkül, kész felületre állítva – szint „0”, küszöb felárért (EI 30 és EI 60)
 - univerzálisként – padlóbeállással – szint „-30” – küszöbvel (EI 30).

MEGJEGYZÉS

- Fém EI30 ajtó – Műszaki Engedély AT-15-7236/2007, ITB. Varsó
- Fém EI60 ajtókat jóvá kell hagyatni egyedi használatra. A külső használatú ajtókra kiadott elismervény feltételeinek teljesítése végett, az üvegezett modellekben szükséges a speciális paraméterekkel rendelkező üveg használata – az árat és az elkészítési határidőt a Porta szerződési osztályával kell egyeztetni. Lsd 198.oldal.

TOVÁBBI KÖLTSÉGEK

- „100” méret a fém EI60 ajtólapokhoz
- tűzálló optikai kitekintő
- fémküszöb
- megerősítés ajtócsukóhoz



önzáródó pánt



keret

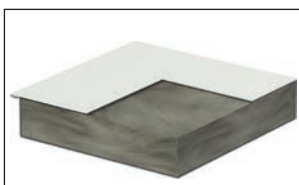

ásványi gyapot

A Porta ajtók technikai paramétereit

Mechanikai osztály				Betörés gátlás			Tűzállóság Füstgátlás			Hangszigetelés				Szakem-ber
osztály 1	osztály 2	osztály 3	osztály 4	osztály 2	osztály 3	osztály C	EI 30	EI 60	Sa, Sm	Rw 27dB D _i 25	Rw 32dB D _i 30	Rw 37dB D _i 35	Rw 42dB D _i 40	osztály 2

BELTÉRI AJTÓK

Panel	●	○	●	○	○	○	○	○	○	○	○	○	○	○	○
Keret -és-panel	○	●	○	○	○	○	○	○	○	○	○	○	○	○	○
Festett fém	●	●	●	○	○	○	○	○	○	○	○	○	○	○	○
Rozsdamentes acél	●	●	●	○	○	○	○	○	○	○	○	○	○	○	○







BELTÉRI BEJÁRATI AJTÓK

GRANIT	○	○	○	●	○	●	●	● II. típus	○	●	○	●	○	○	○
GRANIT PS	○	○	○	●	○	●	○	● II. típus	○	●	○	●	○	○	○
AGÁT	○	○	●	○	○	○	○	○	○	○	○	●	○	○	○
OPÁL	○	○	●	○	●	○	○	○	○	○	○	●	○	○	○
KVARC	○	○	○	○	●	○	○	●	○	●	○	●	○	○	○



TECHNIKAI AJTÓK

EI 30	○	○	●	○	○	○	○	●	○	●	○	●	○	○	○
FÉM EI30	○	●	○	○	○	○	○	●	○	○	○	○	○	○	○
EI 60	○	○	●	○	○	○	○	○	●	●	○	●	○	○	○
27 dB	○	○	●	○	○	○	○	○	○	○	○	●	○	○	○
32 dB	○	○	●	○	○	○	○	○	○	○	○	●	○	○	○
37 dB	○	○	●	○	○	○	○	● PS	○	● PS	○	○	○	●	○
42 dB	○	○	●	○	○	○	○	● PS	○	● PS	○	○	○	○	●
AQUA	●	○	○	○	○	○	○	○	○	○	○	○	○	○	●
ENDURO	○	○	●	○	○	○	○	○	○	○	○	○	○	○	○



A technikai Porta ajtók használata a Lengyel szabvány szerint

ALKALMAZÁSI PÉLDA	PARAMÉTEREK	PORTA ÁLTAL AJÁNLOTT AJTÓK
Lakás bejárati ajtók		OPAL, GRÁNIT 1 és 2 típus, GRÁNIT PS 1 és 2 típus
Lakás bejárati ajtók		AGÁT, OPÁL, KVARC GRÁNIT 1 és 2 típus, GRÁNIT PS 1 és 2 típus
Lakás bejárati ajtók magasabban mint 25m felett az épületben (a 9.emelelettől)		KVARC, GRÁNIT, GRÁNIT PS 2 típus
Ajtók közötti tűzvédelmi zónák (épületek lobbik nélkül)		EI 30, EI 60
Kazánház ajtó		EI 60
Garázsajtó (nem vonatkozik a családi házakra)		EI 30, EI 60

■ SZÁLLODÁK, ÜDÜLŐK, PANZIÓK, STB.

ALKALMAZÁSI PÉLDA	PARAMÉTEREK	PORTA ÁLTAL AJÁNLOTT AJTÓK
Szoba ajtók alacsony épületekbe (a 4. emeletig)	projekt szerint	27 dB, 32 dB, 42 dB, EI 30, EI 60
Szoba ajtók magas épületekbe (a 4. emelelettől)		EI 30, EI 60, 42 dB
Ajtók közötti tűzvédelmi zónák (épületek lobbik nélkül)		EI 30, EI 60

■ LAKÓÉPÜLETEK

ALKALMAZÁSI PÉLDA	PARAMÉTEREK	PORTA ÁLTAL AJÁNLOTT AJTÓK
Dolgozó szobák	projekt szerint	27 dB
Helyiségekben, ahol munkaigényes koncentráció szükséges	projekt szerint	27 dB, 32 dB
Igazgatói iroda	projekt szerint	27 dB, 32 dB, 42 dB
Orvosi szoba		27 dB, 32 dB, 42 dB
Ajtók közötti tűzvédelmi zónák (épületek lobbik nélkül)		EI 60

FIGYELEM! A fenti táblázat megadja az általános feltételeket az épületek tűzvédelmi követelményeire vonatkozóan, a paramétereket kell ellenőrizni és egyenként igazítani az adott épülethez, a 2002 április 12-i infrastruktúrális miniszteri rendelettel összhangban, a műszaki feltételek teljesülnie kell az épületek és azok elhelyezkedésére vonatkozóan (Közlöny, Dz. U. 75/2002 pont 690).



Ajtó tokok, oldal – és felülvilágítók

MINIMAX

Porta SYSTEM

Porta SYSTEM ELEGANCE

LEVEL tok

Porta RENOVA

Porta SYSTEM GK

Villadora RETRO

Villadora MODERN

Oldal- és felülvilágítók

FÉM állítható tok

FÉM Porta System állítható tok "szögletes élek"

KIS, NAGY saroktok

Nagy lapraszerelt fém saroktok

PROJECT, PROJECT Prémium

MINIMAX

Falcos tokok

A tokok alkalmazása azokon a helyeken ajánlott, ahol nincs szükség a falvastagság szabályozására.

A 100 mm állandó szélességű MINIMAX beltéri ajtótokokkal kompatibilis az összes PORTA által forgalmazott ajtóval.

A 60 mm szélességű csak a MINIMAX ajtókkal és az összes Portadekor fóliás és Portasynchro 3D fóliás beltéri ajtó típusokkal kompatibilis.

■ SZÍNEK

Portadekor
Portasynchro 3D
Portakortex
Super Matt

★★★

Portadur
PVC
Standard Természetes furnér
Szatén Természetes furnér
Select Természetes furnér
Akril UV festék

★★★★

Portaperfect 3D
CPL HQ laminát

★★★★★

■ AJTÓ TOK PROFIL



60 mm,
alap verzió
(takarólécek nélkül)



60 mm,
szintetikus fólia
(takarólécekkel)



100 mm,
szintetikus vagy természetes
furnér (takarólécekkel)

5
ÉV
GARANCIA

SZERELÉSI PÉLDÁK

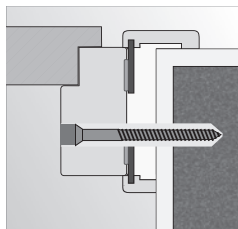

Beépítés pürhabbal és dűbellel kőműves falba

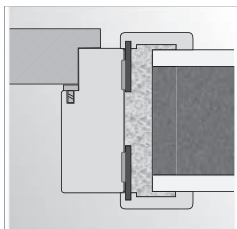

Beépítés a pürhabbal kőműves falba

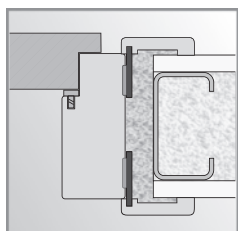

Beépítés pürhabbal gipszkarton falba

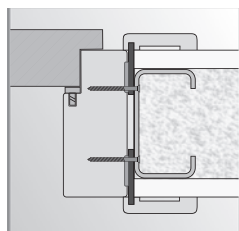

Beépítés csavarokkal gipszkarton falba

AJTÓTOK SZERKEZETE

Ajtótok elemei:

- megfelelő vasalattal és kiegészítővel ellátott, egy vízszintes és két függőleges MDF-ből készült tokrész
 - takaró lécek (nem gyári tartozék, felár ellenében rendelhető)
 - negyedek takaróléc (nem gyári tartozék, felár ellenében rendelhető).
- Az ajtótokot szettként gyártják és szállítják az ügyfélhez, melyet a helyszínen kell összeszerelni. A Minimax ajtó tok a Porta GRANDE ajtólaphoz, alapfóliával van borítva és készre van festve UV-szártított RAL zománccal.

GYÁRI TARTOZÉKOK – A TOK ÁRÁBAN MINIMAX 60 MM

- (csak Portadekor fóliával rendelhető)
- Két darab pántfelső standardként vagy PRIME pánt felárért
 - Három darab pántalsó a „100” méretű tokban
 - Szilikon ütőköők
 - Dűbelek, dugók
 - Az ajtótok alját nedvesség ellen védő rátétek

GYÁRI TARTOZÉKOK – A TOK ÁRÁBAN MINIMAX 100 MM

Szintetikus felülettel:

- Két darab pántfelső standardként vagy PRIME pánt felárért
- Három darab pántalsó a „100” méretű tokban és mindegyik méretben a Portadur felületű tokokhoz

Természetes furnér:

- Két darab „PRIME” pánt
- Három darab „PRIME” pánt a „90” és „100” méretben és minden méretben a Selected természetes furnér tokoknál
- Gumitömítés
- Az ajtótok alját nedvesség ellen védő rátétek

AJTÓTOK MÉRETEK, lsd 192 old, Táblázat 1

60 mm és 100 mm szélességű.

„60”, „70”, „80”, „90”, „100” és ezen méretek bármely kétszárnyú változata.

MEGJEGYZÉS

- Műszaki Engedély AT-15-5664/2012, ITB. Varsó.
- Az ajtótokokat teljesen befejezett falaknál (például tapétázottan) és padlónál (például parkettázva) kell beszerelni.
- Rendelhető ajtótok (100) átjárótok - pánt és zár nélküli – változata is.

TOVÁBBI KÖLTSÉGEK (OPCIONÁLIS FELÁR)

- takaróléc, sima vagy gömbölyített (184 old)
- negyedek takaróléc (184 old)
- PRIME tokok
- ajtó tok, takaróléc: Fehér Tölgy fólia(RAL9016)
- negyedek takaróléc: Fehér Tölgy természetes furnér(RAL9016)

Porta SYSTEM

Állítható ajtótok 60 mm-es és 80 mm-es takaróléccel

Könnyen összeszerelhető, állítható
Porta SYSTEM tok, mely készletet alkot minden
típusú beltéri ajtólapal.

A Retro modul lehetővé teszi egy egyedi és
teljesen új ajtótipus létrehozását.

■ SZÍNEK

Portadekor
Portasynchro 3D
Portakortex
Super Matt

★★★

Portadur
PVC
Standard Természetes furnér
Szatén Természetes furnér
Select Természetes furnér
Akril UV festék

★★★★

Portaperfect 3D
CPL HQ

★★★★★

■ AJTÓ TOK PROFIL



Porta SYSTEM



Porta SYSTEM
+ Toktoldó*



Porta SYSTEM
+ RETRO modul

■ AJTÓ TOK BEÁLLÍTÁSI TARTOMÁNY



minimum



maximum



maximum
ajtótok szélesebb tollal
lehetőség feléért

■ TOKTOLDÓ TARTOMÁNY



alap verzió

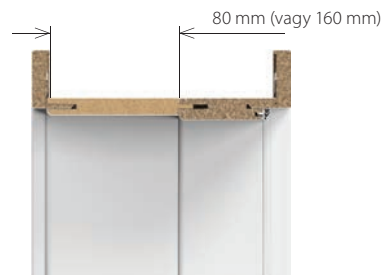

toktoldóval (80, 160 mm)

5
ÉV
GARANCIA

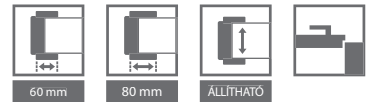

FALVASTAGSÁGI TARTOMÁNY

A	75 ÷ 95 mm
B, C	95 ÷ 115 mm 120 ÷ 140 mm
D, E	140 ÷ 160 mm 160 ÷ 180 mm
F, G, H	180 ÷ 200 mm 200 ÷ 220 mm 220 ÷ 240 mm
I, J, K	240 ÷ 260 mm 260 ÷ 280 mm 280 ÷ 300 mm

AJTÓTOK SZERKEZETE

Ajtótok elemei:

- tömör faforgácsból készült, egy vízszintes és két függőleges tokrész,
- megfelelő vasalattal és kiegészítőkkel
- takarólecek (60, 80 mm).

Az ajtótokot szettként gyártják és szállítják az ügyfélhez, melyet a helyszínen kell összeszerelni.

A Porta SYSTEM ajtó tok a Porta GRANDE ajtólaphoz, alapfóliával van borítva és készre van festve UV-száritott RAL zománccal.

GYÁRI TARTOZÉKOK – A TOK ÁRÁBAN

Szintetikus felülettel:

- Két darab pántfelső standardként vagy PRIME pánt felárért
- Három darab pántalsó a „100” méretű tokban és mindegyik méretben a Portadur felületű tokokhoz

Természetes furnér:

- Két darab „PRIME” pánt
- Három darab „PRIME” pánt a „90” és „100” méretben és minden méretben az impregnált természetes furnér tokoknál
- Gumitömítés

AJTÓTOK MÉRETEK, lsd 192 old, Táblázat 1

Falvastagsági tartomány (A-K) a következő méretekben: „60”, „70”, „80”, „90”, „100”, „110” és „120” ÷ „200” és egyszárnyú „60” ÷ „90” oldalpanellel „40”.

Falvastagsági tartomány

A – 75-95, B – 95-115, C – 120-140, D – 140-160, E – 160-180, F – 180-200, G – 200-220, H – 220-240, I – 240-260, J – 260-280, K – 180-300

MEGJEGYZÉS

- Műszaki Engedély AT-15-5664/2012, ITB. Varsó.
- Az ajtótokokat teljesen befejezett falaknál (például tapétázottan) és padlónál (például parkettázva) kell beszerelni.
- A tokokat átjáró tokként is lehet rendelni (pánt, zár és gumitömítés nélkül)
- A RETRO modul nem rendelhető CPL HQ lamináttal

TOVÁBBI KÖLTSÉGEK (OPCIONÁLIS FELÁR) (OPTIONS)

- Megerősítés ajtócsukóhoz
- természetes furnér Fehér Tölgy (RAL 9016)
- PRIME pánt

¹ Természetes furnéros tokoknál rendelhető

Porta SYSTEM ELEGANCE

Falc nélküli állítható tok 80 mm-es takaróléccel

Porta SYSTEM ELEGANCE tok falc nélküli tokokhoz.

Könnyen beépíthető, állítható tok.

■ SZÍNEK

Portadekor
Portasynchro 3D
Portakortex
Super Matt

★★★

Portadur
PVC
Standard Természetes furnér
Szatén Természetes furnér
Select Természetes furnér
Akril UV festék

★★★★

Portaperfect 3D
CPL HQ

★★★★★

5
ÉV
GARANCIA



■ AJTÓ TOK PROFIL



ajtó tok profil
– 80 mm széles takaróléccel

minimum

maximum



standard pánt (zárt ajtó)*



standard pánt (nyitott ajtó)*



3D pánt (zárt ajtó)

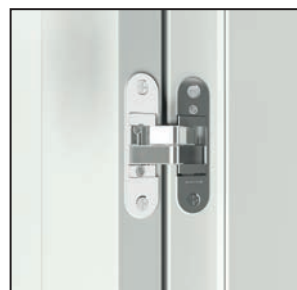

3D pánt (nyitott ajtó)



■ AJTÓTOK A PORTA GRANDE KOLLEKCIÓ LAPJAIHOZ KIALAKÍTVÁ

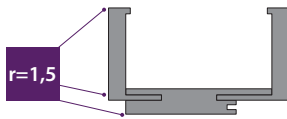

PS ELEGANCE tok
a Porta GRANDE-hoz

FALVASTAGSÁGI TARTOMÁNY

B, C	95 ÷ 115 mm 120 ÷ 140 mm
D, E	140 ÷ 160 mm 160 ÷ 180 mm
F, G, H	180 ÷ 200 mm 200 ÷ 220 mm 220 ÷ 240 mm
I, J, K	240 ÷ 260 mm 260 ÷ 280 mm 280 ÷ 300 mm

AJTÓTOK SZERKEZETE

Ajtótök elemei:

- tömör faforgácsból készül, egy vízszintes és két függőleges tokrész,
- megfelelő vasalattal és kiegészítőkkal,
- takarólécek

A takaróléc rádiusza „sarkos” a természetes furnér felületekhez : Standard, Select, Szatén.

A takaróléc rádiusza 1.5 mm a: Portadekor, Portasynchro 3D, Portadur és Portakortex, Super Matt, Portaperfect 3D felületekhez.

A takaróléc rádiusza 3 mm: CPL HQ 0,2 mm és PVC felületekhez.

Az ajtótokot szettként gyártják és szállítják az ügyfélhez, melyet a helyszínen kell összeszerelni.

A Porta System ELEGANCE ajtó tok a Porta GRANDE ajtólaphoz, alapfóliával van borítva és készre van festve UV-száritott RAL zománcal.

GYÁRI TARTOZÉKOK – A TOK ÁRÁBAN

- Két szett 3D állítható vagy standard pántok
- Gumitömítés

AJTÓTOK MÉRETEK, lsd 192 old, Táblázat 1

- A falvastagsági tartomány 95 mm-től 300 mm-ig:
- „60”, „70”, „80”, „90”, „100” és „120” ÷ „200”

MEGJEGYZÉS

- Műszaki Engedély AT-15-5664/2012, ITB. Varsó.
- Az ajtótokokat teljesen befejezett falaknál (például tapétázottan) és padlónál (például parkettázva) kell beszerelni.
- Amikor készítik a nyílást, zsanér horgok használatát is figyelembe kell venni, lsd az instrukciókat
- A STANDARD és 3D pántoknak különböző kimarási mérete van.
- A tokokat átjáró tokként is lehet rendelni (pánt, zár és gumitömítés nélkül)
- ** A standard pántok csak akkor használhatók, amennyiben az ajtólapok össztömege nem haladja meg a 32 kg-ot. Ajtólap súly táblázata a következő címen érhető el: www.portadoors.hu/waga.

TOVÁBBI KÖLTSÉGEK (OPCIONÁLIS FELÁR)

- harmadik 3D pánt a „100” mérethez
- harmadik standard pánt a „100” mérethez
- Megerősítés ajtócsukóhoz
- természetes furnér Fehér Tölgy (RAL 9016)

■ NYÍLÁSMÉRET KIALAKÍTÁSA

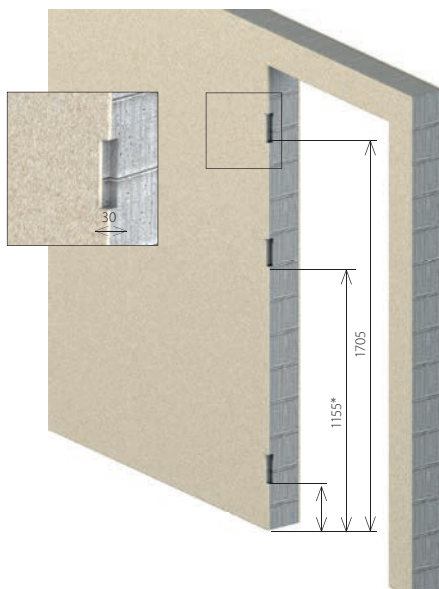

** a középső pánt csak a 100 méretben van
A Porta SYSTEM ELEGANCE tok nyílásméret
előkészítése során elő kell készíteni a tokban
lévő pánt helyét
(a 3D pántokra vonatkozik)

LEVEL ajtótok

Lépjen a következő szintre

Falc nélküli állítható ajtótok 80 mm-es takaróléccel és 20 vagy 100 cm magas panellel.

SZÍNEK

Portadekor
Portasynchro 3D
Super Matt

★★★

Standard Természetes furnér
Szatén Természetes furnér
Select Természetes furnér
Akril UV festék

★★★★

Portaperfect 3D
CPL HQ – Porta KONTRACT

★★★★★

5 ÉV
GARANCIA

AJTÓ TOK PROFIL

Ezt lehet önállóan rövidíteni a kívánt magasságba

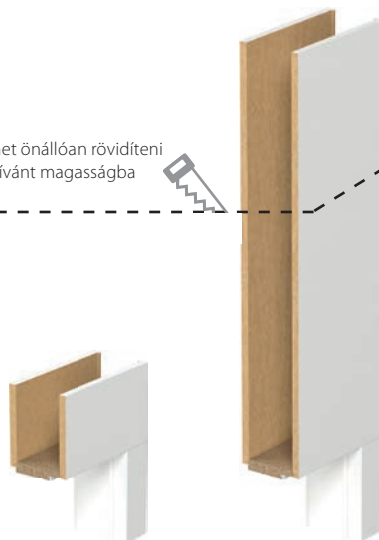

20 cm panellel

100 cm panellel

AJTÓTOK BEÁLLÍTÁSI TARTOMÁNYA

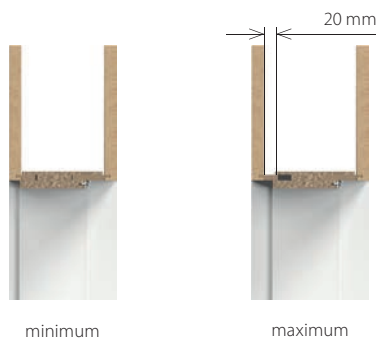

minimum

maximum

* felső panel nélkül



AJTÓTOK PROFIL

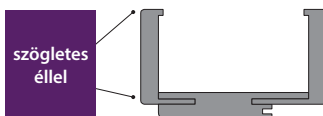
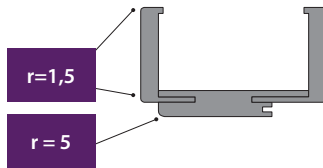

FALVASTAGSÁGI TARTOMÁNY

ALAPTOK	
B, C	95 ÷ 115 mm 120 ÷ 140 mm
D, E	140 ÷ 160 mm 160 ÷ 180 mm
F, G, H	180 ÷ 200 mm 200 ÷ 220 mm 220 ÷ 240 mm
I, J, K	240 ÷ 260 mm 260 ÷ 280 mm 280 ÷ 300 mm

AJTÓTOK SZERKEZETE

Ajtótók elemei:

- fő gerendák: egy vízszintes (az áthidaló a csatlakozóelemekkel) és két függőleges gerenda melyek fa alapú anyagokból készülnek és a szükséges felszereléssel és kiegészítővel van felszerelve,
- takaróléc (80 mm),
- 2 vízszintes panel (külön kell rendelni).

A takaróléc rádiusza „szögletes szélű” a természetes furnérokhöz: Standard, Impregnált, Szatén.

A takaróléc rádiusza 1.5 mm a szintetikus fóliákhoz: Portadekor, Portasynchro 3D, Portakortex, Super Matt, Portaperfect 3D.

A LEVEL ajtótokot szettként gyártják és szállítják az ügyfélhez, melyet a helyszínen kell összeszerelni.

A LEVEL ajtó tok a Porta GRANDE ajtólaphoz, alapfóliával van borítva és készre van festve UV-száritott RAL zománcsal.

Vízszintes faerezettel csak a következő színekben – Capri 1, 2 és 3.

GYÁRI TARTOZÉKOK – A TOK ÁRÁBAN

- Két szett 3D állítható vagy standard pántok
- Gumitömítés

AJTÓTOK MÉRETEK, *Isd 192 old, Táblázat 1*

A falvastagsági tartomány, 95 mm-től 300 mm-ig, a következő méretekben: „60”, „70”, „80”, „90”, „100” és „120” ÷ „200”.

Kétszárnyú tok - Porta KONTRAKT, *Isd 198 old.*

MEGJEGYZÉS

- |Műszaki Engedély AT-15-5664/2012, ITB. Varsó.
- Az ajtótokokat teljesen befejezett falaknál (például tapétázottan) és padlónál (például parkettázva) kell beszerelni.
- A beépítési nyílás előkészítésénél a pánt horgokat figyelembe kell venni, ellenőrizze a Kezelési Útmutatót.
- * A standard pántok csak akkor használhatók, amennyiben az ajtólapok összömege nem haladja meg a 32 kg-ot. Ajtólap súly táblázata a következő címen érhető el: www.portadoors.hu/waga.

TOVÁBBI KÖLTSÉGEK (OPCIONÁLIS FELÁR)

- harmadik 3D pánt a „100” méretű tokhoz
- Megerősítés ajtócsukóhoz
- természetes furnér Fehér Tölgy (RAL 9016)



Nézzze meg a LEVEL tok beépítését:
www.porta.com.pl/dm/montazosclevelevel.wmv



A kétszárnyú lapok és a CPL felületű ajtók a Porta Kontrakton keresztül rendelhetők, *Isd. 198 old.*

RENOVA tok

Újra beépítés egyszerűen

Különleges karaktert ad otthonának.
Ez a megoldás lehetővé teszi ajtók cseréjét anélkül, hogy el kellene távolítani a régi tokot.

SZÍNEK

Portadekor
Portasynchro 3D
Portakortex
Super Matt

★★★

Portadur
PVC

★★★★

Portaperfect 3D
CPL HQ

★★★★★

5
ÉV
GARANCIA

AJTÓTOK PROFIL



AJTÓTOK BEÁLLÍTÁSI TARTOMÁNYA



minimum



maximum



ALLÍTHATÓ

FALVASTAGSÁGI TARTOMÁNY

ALAPTOK

S, A	55 ÷ 75 mm 75 ÷ 95 mm
B, C	95 ÷ 115 mm 120 ÷ 140 mm
D, E	140 ÷ 160 mm 160 ÷ 180 mm
F, G, H	180 ÷ 200 mm 200 ÷ 220 mm 220 ÷ 240 mm
I, J	240 ÷ 260 mm 260 ÷ 280 mm 280 ÷ 300 mm

AJTÓTOK SZERKEZETE

- Ajtótok elemei:
- tömör faforgácsból készül, egy vízszintes és két függőleges tokrész,
- megfelelő vasalattal és kiegészítőkkal
- takarólecek.

Porta RENOVA ajtótokot szettként gyártják és szállítják az ügyfélhez, melyet a helyszínen kell összeszerelni.

GYÁRI TARTOZÉKOK – A TOK ÁRÁBAN

- két darab standard pánt
- három darab standard pánt a „100” – „110” méretekhez, illetve valamennyi Portadur
- felületű tokhoz

AJTÓTOK MÉRETEK, *Isd 192 old, Táblázat 1*

(„5” + A-J) falvastagságnál és „60”, „70”, „80”, „90”, „100”, „110”-es falszélességnél.

MEGJEGYZÉS

- Az ajtótokokat teljesen befejezett falaknál (például tapétázottan) és padlónál (például parkettázva) kell beszerelni.
- A tokokat átjáró tokként is lehet rendelni (pánt, zár és gumitömítés nélkül)
- Lehetőség van tokoldót rendelni a tokhoz
- Az ilyen tokhoz 60 mm-es zárral szerelt ajtólapot kell rendelni, az ajtólapot, azzal a feltétellel lehet standard zárral használni, hogy az alkalmazott kilincs rozettával, vagy zárcímeregel együtt, maximálisan 44 mm széles.
- A tok nyílásának méretezésekor feltétlenül figyelembe kell venni minden egyenetlenséget, görbületet, egyaránt érvényes ez a régi tokra és a falra is.

Tekintettel a komplikált szerelésre, ajánlott Minősített Porta okleveles beépítők szolgálatát igénybe venni.

A PORTA RENOVA AJÁNLATÁNAK TARTALMA:

- Porta RENOVA A-tól J-ig + „5” méret – 55÷75 ajtólaphoz való Porta RENOVA ajtótok.
- Átjárótok A-tól J-ig.
- Tokoldó (a Porta RENOVA tok méretének szélesítésére szolgál) A-tól J-ig.

Porta SYSTEM GK

Állítható tok

Ez a tok kifejezetten az üvegtókhhoz lett kialakítva. Csak így garantálja a kiválasztott csomag teljesítményét és a vásárlási elégedettséget.

■ SZÍNEK

Portadekor
Portasynchro 3D
Portakortex
Super Matt

★★★

Portadur
PVC
Standard Természetes furnér
Szatén Természetes furnér
Select Természetes furnér
Akril UV festék

★★★★

Portaperfect 3D
CPL HQ

★★★★★

5 ÉV
GARANCIA



■ AJTÓ TOK



zárfogadó

■ AJTÓTOK BEÁLLÍTÁSI TARTOMÁNY



minimum



maximum

■ ÜVEGAJTÓ MINTÁK



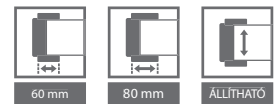

FALVASTAGSÁGI TARTOMÁNY

A	75 ÷ 95 mm
B, C	95 ÷ 115 mm 120 ÷ 140 mm
D, E	140 ÷ 160 mm 160 ÷ 180 mm
F, G, H	180 ÷ 200 mm 200 ÷ 220 mm 220 ÷ 240 mm
I, J, K	240 ÷ 260 mm 260 ÷ 280 mm 280 ÷ 300 mm

AJTÓTOK SZERKEZETE

Ajtótók elemei:

- tömör faforgácsból készült, egy vízszintes és két függőleges tokrész, megfelelő vasalattal és kiegészítőkkal
 - takaróléc
- Porta SYSTEM GK ajtótokot szettként gyártják és szállítják az ügyfélhez, melyet a helyszínen kell összeszerelni.

GYÁRI TARTOZÉKOK – A TOK ÁRÁBAN

- Zárfogadó (rövid)
 - Gumitömítés
 - 2 pánttáska a „60” ÷ „90”, 3 db a „100” méretekhez
- FIGYELEM** Az ajtótoknak nem tartozéka a pánt.

AJTÓTOK MÉRETEK, lsd 192 old, Táblázat 1

- Tizenegy falvastagsági tartomány 75 mm - 300 mm: „60”, „70”, „80”, „90”, „100”

MEGJEGYZÉS

- Műszaki Engedély AT-15- 5664/2012, ITB. Varsó
- Az ajtótokot teljesen befejezett falaknál (pl. Tapétázottan) és padlónál (pl. Parkettázva) kell beszerelni.

$$\begin{array}{ccccccc}
 \boxed{\text{üvegezett ajtó szett ára}} & = & \boxed{\text{üveglap ára}} & + & \boxed{\text{Porta SYSTEM GK ajtótok ára}} & + & \boxed{\text{kiegészítők ára}} \\
 & & & & \text{Porta KMI Poland} & &
 \end{array}$$

Lehetséges Üvegajtó gyártók:

- GIPSY KINGS – www.szklanedrzwi.pl
- JA-GLAS – www.ja-glas.pl
- JAK SZKŁO – www.jakszklo.pl
- W-M GLASS – www.wmglass.com.pl
- VILLA GLASS STUDIO – www.villa.com.pl

Villadora RETRO

Állítható RETRO ajtó tok

Ezt a beltéri ajtótok úgy tervezték, hogy megfeleljen a Villadora ajtólapoknak. Az állítható ajtótokok könnyen összeszerelhetők.

SZÍNEK

Retro természetes furnér



5 ÉV
GARANCIA



AJTÓ TOK PROFIL



ajtó tok profil
80 mm széles takaróléc



Retro modul

AJTÓTOK BEÁLLÍTÁSI TARTOMÁNY



minimum

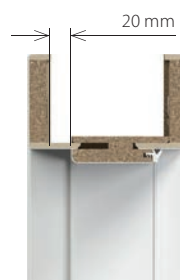

maximum



FALVASTAGSÁGI TARTOMÁNY

A	75 ÷ 95 mm
B	95 ÷ 115 mm
C	120 ÷ 140 mm
D	140 ÷ 160 mm
E	160 ÷ 180 mm
F	180 ÷ 200 mm
G	200 ÷ 220 mm
H	220 ÷ 240 mm
I	240 ÷ 260 mm
J	260 ÷ 280 mm
K	280 ÷ 300 mm

AJTÓTOK SZERKEZETE

Ajtótók elemei:

- tömör faforgácsból készült, egy vízszintes és két függőleges tokrész, megfelelő vasalattal és kiegészítőkkal
- takaróléc.

Villadora RETRO ajtótokot szettként gyártják és szállítják az ügyfélhez, melyet a helyszínen kell összeszerelni.

GYÁRI TARTOZÉKOK – A TOK ÁRÁBAN

- Három szett 3D állítható pánt
- Gumitömítés

AJTÓTOK MÉRETEK, *lsd 192 old, Táblázat 1*

Falvastagsági tartomány (A–K): „60”, „70”, „80”, „90”, „100” és „120” ÷ „200”.

MEGJEGYZÉS

- Műszaki Engedély AT-15-5664/2012, ITB. Varsó.
- Az ajtótokokat teljesen befejezett falaknál (például tapétázottan) és padlónál (például parkettázva) kell beszerelni.
- A falnyílás készítésekor, a pánt horgokat figyelembe kell venni, lsd Használati utasítás.
- RETRO modul rendelhető A Villadora Retro tokokhoz

Villadora MODERN

Állítható MODERN ajtó tok

Ezt a beltéri ajtótok úgy tervezték, hogy megfeleljen a Villadora ajtólapoknak.

Az állítható ajtótokok könnyen összeszerelhetők.

SZÍNEK

Select Természetes furnér
Egyedi Természetes furnér (Villadora)

★★★★

5
ÉV
GARANCIA



vízszintes panel a
PLUSZ változatban
– a felső takaróléc
magassága 200 mm

AJTÓ TOK PROFIL



ajtó tok profil
- 80 mm a 2.0 ajtó magassághoz
- 100 mm a 2.2 ajtó magassághoz

AJTÓTOK BEÁLLÍTÁSI TARTOMÁNY

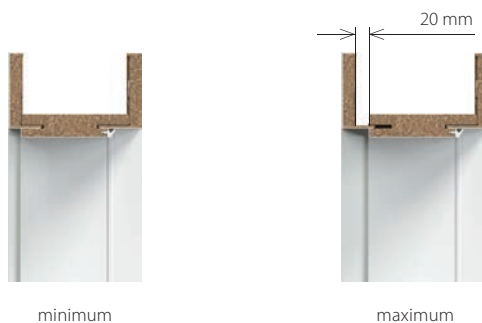

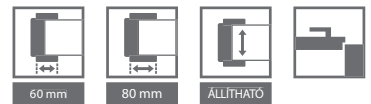

FALVASTAGSÁGI TARTOMÁNY

B	95 ÷ 115 mm
C	120 ÷ 140 mm
D	140 ÷ 160 mm
E	160 ÷ 180 mm
F	180 ÷ 200 mm
G	200 ÷ 220 mm
H	220 ÷ 240 mm
I	240 ÷ 260 mm
J	260 ÷ 280 mm
K	280 ÷ 300 mm

AJTÓTOK SZERKEZETE

Ajtótók elemei:

- tömör faforgácsból készült, egy vízszintes és két függőleges tokrész,
 - megfelelő vasalattal és kiegészítőkkal
 - takaróléc,
 - 2 vízszintes panel a PLUS verzióban.
 - 4 választható konstrukcióval:
 - 2.0 standard magasság – a takaróléc 80 mm széles, a tokrész és a takaróléc 45° szögben kapcsolódik
 - 2.2 standard magasság – a takaróléc 100 mm széles, a tokrész és a takaróléc 45° szögben kapcsolódik
 - 2.0 PLUS magasság – a függőleges takaróléc 80 mm széles, a vízszintes takaróléc 200 mm széles, a tokrész és a takaróléc 90° szögben kapcsolódik
 - 2.2 PLUS magasság – a függőleges takaróléc 100 mm széles, a vízszintes takaróléc 200 mm széles, a tokrész és a takaróléc 90° szögben kapcsolódik
- A takarólécek, panelek és tok részeknek „éles széle” van.
- Villadora Modern ajtótokot szettként gyártják és szállítják az ügyfélhez, melyet a helyszínen kell összeszerelni.

GYÁRI TARTOZÉKOK – A TOK ÁRÁBAN

- Kettő szett 3D állítható pánt a 2.0 magassághoz
- Három szett 3D állítható pánt a 2.2 magassághoz
- Gumitömítés

AJTÓTOK MÉRETEK, *Isd 192 old, Táblázat 1*

Falvastagsági tartomány (B–K): „60”, „70”, „80”, „90”, „100” és „120” ÷ „200”.

MEGJEGYZÉS

- Műszaki Engedély AT-15-5664/2012, ITB. Varsó.
- Az ajtótokokat teljesen befejezett falaknál (például tapétázottan) és padlónál (például parkettázva) kell beszerelni.
- A falnyílás készítésekor, a pánt horgokat figyelembe kell venni, *Isd Használati utasítás*.

TOVÁBBI KÖLTSÉGEK (OPCIONÁLIS FELÁR)

- harmadik 3D pánt a „100” mérethez a 2.0 magassághoz
- Mege erősítés ajtócsukóhoz

OLDAL – és felülvilágító

Állítható ajtók

A felülvilágítók korszerű és funkcionális megoldása lehetővé teszi e termékek széleskörű alkalmazását az elválasztó falak üvegezésénél és a helyiségek megvilágításával. A bevilágítók segítségével fényvesztés nélkül elválaszthatók a helyiségek.

■ SZÍNEK

Portadekor
Portasynchro 3D
Portakortex
Super Matt

★★★

Portadur
PVC
Standard Természetes furnér
Szatén Természetes furnér
Select Természetes furnér
Akril UV festék

★★★★

Portaperfect 3D
CPL HQ

★★★★★

■ AJTÓ TOK PROFIL



FÜGGETLEN FELÜLVILÁGÍTÓ

■ PORTA SYSTEM AJTÓTOK BEÁLLÍTÁSI TARTOMÁNY



minimum

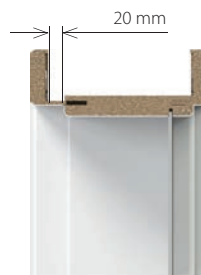

maximum

5
ÉV
GARANCIA

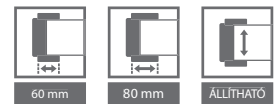

FELÜLVILÁGÍTÓ SZERKEZETE

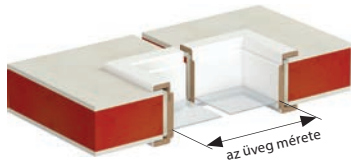

FALVASTAGSÁGI TARTOMÁNY

A	75 ÷ 95 mm
B, C	95 ÷ 115 mm 120 ÷ 140 mm
D, E	140 ÷ 160 mm 160 ÷ 180 mm
F, G, H	180 ÷ 200 mm 200 ÷ 220 mm 220 ÷ 240 mm
I, J, K	240 ÷ 260 mm 260 ÷ 280 mm 280 ÷ 300 mm

AJTÓTOK SZERKEZETE

A bevilágító elemei:

- fa alapú anyagokból készült két függőleges és két vízszintes gerenda;
 - üvegezőléc garnitúra, gerenda csatlakozók takaró lécek.
- Lapra szerelve, a helyszíni szerelésre előkészítve kerül szállításra.

MÉRETEK

- Falvastagsági tartománya 75 és 300 mm között.
- A bevilágító kombinálva a Porta System-el (192 old, Táblázat 1), szabvány magassága a horonynak 270 mm. H_{1p} , H_{1p} , H_{2p} + 302 mm a Porta SYSTEM tok magassága.
- A független felülvilágító szélességi és magassági méretei „40”, „50”, „60”, „70”, „80”, „90”, „100” és „120”- „200”.
- A felülvilágító maximális méretét limitálja az üveg mérete, mely nem haladhatja meg a 3 m².

MEGJEGYZÉS

- Műszaki Engedély AT-15-5664/2012, ITB. Varsó.
- A felülvilágító nem üvegezett. Az ajánlott üvegvastagság: 4-6 mm.
- Az ajtótokokat teljesen befejezett falaknál (például tapétázottan) és padlónál (például parkettázva) kell beszerelni.
- Méretetek és illusztrációk, lsd 194. oldal.

ÁLLÍTHATÓ

Fém tok beltéri ajtókhöz

Az állítható ajtótok bármely típusú helyiségben használható - otthonokban, irodákban, hotelekben, ipari létesítményekben és bárhol, ahol túlzott párásság van jelen.

SZÍNEK

Poliészter Festék ★★★★★☆

Fehér (RAL 9016)	Szürke (RAL 7047)	Krém (RAL 1001)	Barna (RAL 8028)	Antracit HPL/CPL	Antracit Struktúrált (RAL 7024)
---------------------	----------------------	--------------------	---------------------	---------------------	---------------------------------------

AJTÓ TOK PROFIL

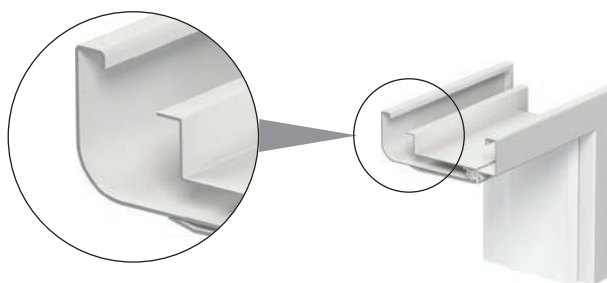

külső oldalon

5 ÉV
GARANCIA

P
HORGANYZOTT
LAP

AZ ÁLLÍTHATÓ TOK SZERELÉSE A KÜLÖNBÖZŐ VASTAGSÁGÚ FALAKNÁL

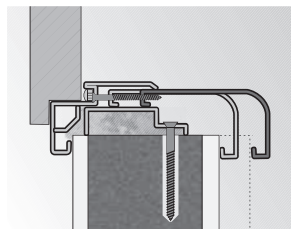

falvastagság beállítási tartomány

FALVASTAGSÁGI TARTOMÁNY

A	95 ÷ 120 mm
B	121 ÷ 145 mm
C	146 ÷ 170 mm
D	171 ÷ 195 mm
E	196 ÷ 220 mm
F	221 ÷ 245 mm
G	246 ÷ 270 mm
H	271 ÷ 295 mm

AJTÓTOK SZERKEZETE

Az állítható ajtótok a legjobb minőségű 1.5 mm-es horganyzott acéllemezből készül.

Ajtótok elemei:

- pánt és zár szerelési nyílás szakasz, tartósan rögzítve a falban
- záró profil, a falba építve
- gumitömítés
- pántok

GYÁRI TARTOZÉKOK – A TOK ÁRÁBAN

- Két darab pánt
- Három darab pánt a „100” és „110” méretű tokban
- Villáskulcs
- Gumitömítés (barna és szürke, krém és antracit színben)
- Szerelési dübelek (téglafalba épített ajtótok esetén)
- Menetmetsző csavarok (gipszkarton falba épített ajtótokok esetén)

AJTÓTOK MÉRETEK, *see p. 192, Table 2*

- „60”, „70”, „80”, „90”, „100”, „110” és „120” ÷ „200”
- A tok padlóbeállítás nélküli változatban rendelhető.

MEGJEGYZÉS

- Műszaki Engedély AT-15-7122/2011, ITB. Varsó.
- Megfelelőségi tanúsítvány No. ITB - 1312 / W, ITB. Varsó.
- Az ajtótokokat teljesen befejezett falaknál (például tapétázottan) és padlónál (például parkettázva) kell beszerezni.
- Új poliészter festék RAL antracit HPL / CPL kifejezette a HPL / CPL antracit felületű lapokhoz.
- „80” és „90” méretű befektetési szabvány (nyílás 800, 900 mm) szerint – extra költség felszámítása nélkül.

TOVÁBBI KÖLTSÉGEK (OPCIONÁLIS FELÁR)

- rozsdamentes acél küszöb (187 old)

ÁLLÍTHATÓ „szögletes élekkel”

Fém tok beltéri ajtókhöz és üvegajtókhöz

Az állítható ajtótok bármely típusú helyiségben használható otthon, irodákban, hotelekben, ipari létesítményekben és bárhol, ahol túlzott párásság van jelen.

SZÍNEK

Poliészter Festék ★★★★★☆

Fehér (RAL 9016)	Szürke (RAL 7047)	Krém (RAL 1001)	Barna (RAL 8028)	Antracit HPL/CPL	Antracit Struktúrált (RAL 7024)
---------------------	----------------------	--------------------	---------------------	---------------------	---------------------------------------



5 ÉV
GARANCIA

P
HORGANYZOTT
LAP

AJTÓ TOK PROFIL

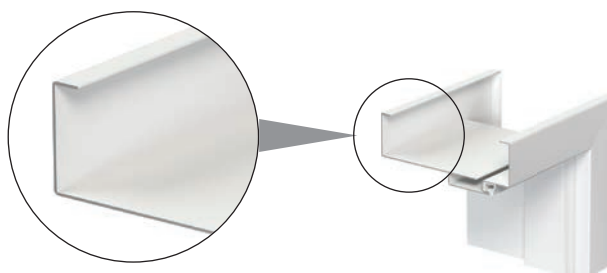

külső oldalon

AZ ÁLLÍTHATÓ TOK SZERELÉSE A KÜLÖNBÖZŐ VASTAGSÁGÚ FALAKNÁL

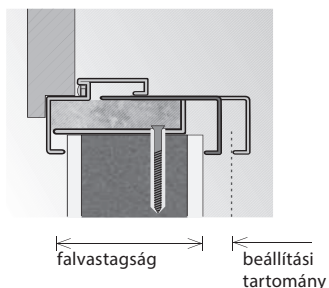

FALVASTAGSÁGI TARTOMÁNY

A	95 ÷ 120 mm
B	121 ÷ 145 mm
C	146 ÷ 170 mm
D	171 ÷ 195 mm
E	196 ÷ 220 mm
F	221 ÷ 245 mm
G	246 ÷ 270 mm
H	271 ÷ 295 mm

AJTÓTOK SZERKEZETE

Az állítható ajtótok a legjobb minőségű 1.2 mm-es horganyzott acéllemezből készül.

Ajtótok elemei:

- pánt és zár szerelési nyílás szakasz, tartósan rögzítve a falban
- záró profil, a falba építve
- Gumitömítés
- Pántok¹

Az ajtó keret kialakítása lehetővé teszi a kompenzációt a falvastagsági szabálytalanságokra, legfeljebb 25 mm ig, a 8 falvastagság tartományban.

Elérhető opciók:

- 1-es verzió
 - változat egy rögzítő retesszel, mely egy állandó távolságot tart a tok felső vágatától (892 mm) (függetlenül a szabványtól) kifejezetten az üveg ajtóknak (8 mm vastag edzett matt üveg)
- **Megjegyzés:** az üvegajtó lapokon PN szabvány szerint a pántok elhelyezkedése, ehhez a tokhoz különbözik a Porta System fa tokoktól – az üveges lapokat úgy kell rendelni, mint a PORTA fém tokokat. A pántot ehhez a tokhoz nem a Porta szállítja.
- 2-es verzió
 - a 2. változatban a rögzítő aljzat külön használható PORTA beltéri ajtólapokkal.

GYÁRI TARTOZÉKOK – A TOK ÁRÁBAN

- Két darab pánt¹
- Három darab pánt a „100” méretű tokban
- Villáskulcs
- Gumitömítés (barna, szürke, krém és antracit színben)
- Szerelési dübelek (téglaalba épített ajtótok esetén)
- Menetmetsző csavarok (gipszkarton falba épített ajtótokok esetén)

AJTÓTOK MÉRETEK, see p. 192, Table 2

- „60”, „70”, „80”, „90”, „100”, „110” és „120” ÷ „200”

A tok padlóbeállítás nélküli változatban rendelhető.

MEGJEGYZÉS

- Műszaki Engedély AT-15-7122/2011, ITB. Varsó
- Megfelelőségi tanúsítvány No. ITB - 1312 / W, ITB.Varsó.
- Az ajtótokokat teljesen befejezett falaknál (például tapetázottan) és padlónál (például parkettázva) kell beszerelni.
- Új poliészter festék RAL antracit HPL / CPL kifejezette a HPL / CPL antracit felületű lapokhoz.
- „80” és „90” méretű befektetési szabvány (nyílás 800, 900 mm) szerint – extra költség felszámítása nélkül.

TOVÁBBI KÖLTSÉGEK (OPCIONÁLIS FELÁR)

- acél küszöb

(187 old)

KIS és Nagy SAROK

Beltéri fém ajtótok

Ez a legjobb minőségű termék ott, ahol a tűzzel, korrózióval és az időjárással szembeni ellenállás a fő szempont. Az automata porfestő gépsor biztosítja az egyöntetű felületet és megvédi a korrózióval szemben.

SZÍNEK

Poliészter Festék ★★★★★☆

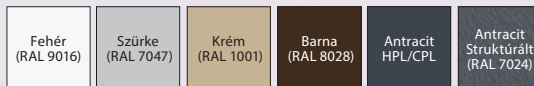

PVC Bevonatú Acéllemez ★★★★★☆

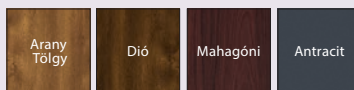

AJTÓ TOK PROFIL



kis

nagy

NAGY LAPRASZERELT SAROKTOK

beltéri ajtótok rozsdamentes saválló, horganyzott acéllemezéből, festve vagy PVC fóliával bevonva



100 mm-es nagy saroktok

saválló acéllemezéből

5 ÉV
GARANCIA

P
HORGANYZOTT
LAP



SZERELÉSI PÉLDÁK

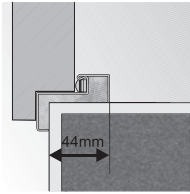

kis saroktok

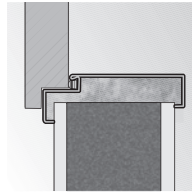

beépítés kiegészítő elemek nélkül

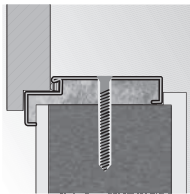

nagy saroktok dűbeles beépítése

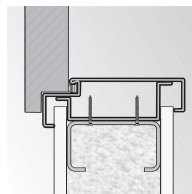

nagy saroktok dűbeles beépítése

AJTÓTOK SZERKEZETE

A saroktok szélessége lehet 100mm (nagy) vagy 50 mm (kicsi). A tok 1,2 mm vastag horgonyzott lemezből készül. Az ajtótokok univerzális változatban vagy jobb és bal oldali kivitelben kaphatók. az ajtótok szélessége 44 mm (kis sarok tok) vagy 105 mm (nagy saroktok). A Lapraszerelt tokot lehet rozsdamentes acélváltozatban is rendelni (saválló) – 100 mm-es vagy horganyzott változatban PVC felülettel (80 mm-es). Az ajtótokot szettként gyártják és szállítják az ügyfélhez, melyet a helyszínen kell összeszerelni.

GYÁRI TARTOZÉKOK – A TOK ÁRÁBAN

Kis és nagy saroktok kőműves falra:

- Két darab pánt
- Három darab pánt a „100” és „110” méretű tokban
- Villáskulcs
- Gumitömítés (barna, bézs, szürke vagy antracit színben)
- Szerelési dűbel (kis saroktokhoz)

Nagy saroktok gipszkarton falra:

- Két darab pánt vagy PRIME pánt (felárért)
- Három darab pánt a „100” méretű tokban
- Villáskulcs
- Gumitömítés (barna, krém, szürke vagy antracit színben)
- Speciális szerelési kampó gipszkarton falba

AJTÓTOK MÉRETEK, lsd 192 old, Táblázat 2

- „60”, „70”, „80”, „90”, „100”, „110” és „120” ÷ „200”¹
- A tok két változatban rendelhető
- padlóbeállítás nélkül, a kész padlóra állítva – „0”
- padlóbeállással, beépítve a padlóba – „-30” szint

MEGJEGYZÉS

- Műszaki Engedély AT-15-7122/2011, ITB. Varsó (a kis és nagy saroktok a)
- Műszaki Engedély AT-15-8585/2010, ITB. Varsó szerint
- Megfelelőségi tanúsítvány No. ITB – 1312 / W, ITB
- A 80 profilnál a lapraszerelt toknál PVC felületben, nincs lehetőség szélesíteni a profilon.
- Új poliészter festék RAL antracit HPL / CPL kifejezette a HPL / CPL antracit felületű lapokhoz.
- „80” és „90” méretű befektetési szabvány (nyílás 800, 900 mm) szerint – extra költség felszámítása nélkül.

TOVÁBBI KÖLTSÉGEK (OPCIONÁLIS FELÁR)

- rozsdamentes acél küszöb (187 old)

¹ A méretek nem rendelhetők a lapraszerelt saválló saroktokból és a kis saroktokból.

PROJECT, PROJECT Prémium®

©Szerzői jog PORTA megoldás, jogilag védett

Bejárati beltéri ajtótok

Hogy növeljük a belső terek esztétikai értékét kiegészítettük ajánlatunkat a PROJECT tokkal.

A speciálisan megtervezett fémprofil és a Porta SYSTEM borítás biztosítja a tok sima és esztétikus beépítését.

SZÍNEK

PVC ★★★★★
Standard Természetes furnér
Szatén Természetes furnér
Select Természetes furnér

CPL HQ ★★★★★

5 ÉV
GARANCIA

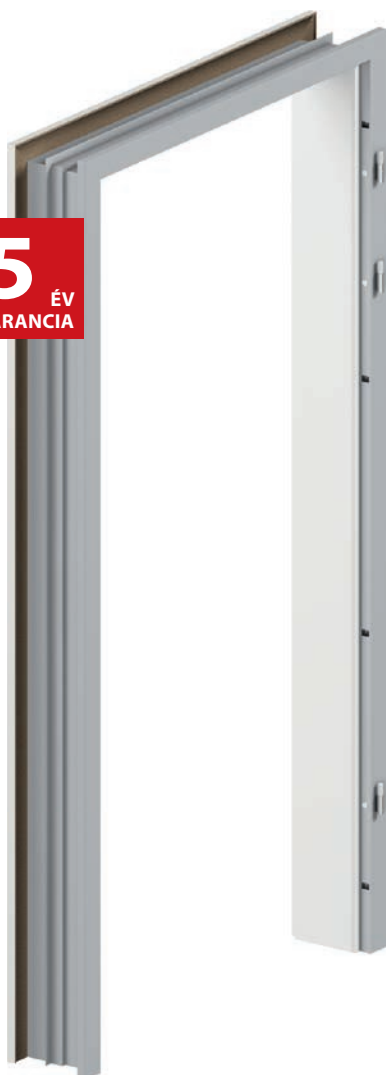

AJTÓTOK PROFIL



PROJECT tok



PROJECT Prémium tok

RAJZOK A PROJECT PRÉMIUM KERESZTMETSZETÉRŐL

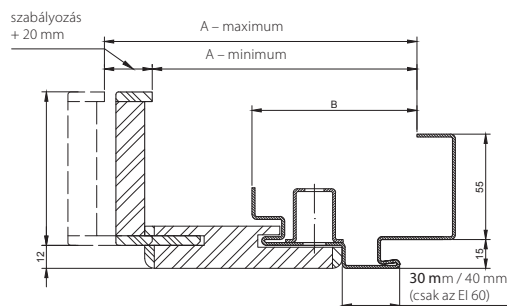

PROJECT tok metszet

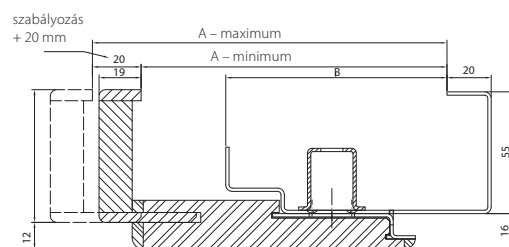

PROJECT Prémium tok metszet

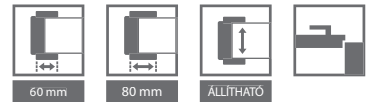

**PROJECT BORÍTÁS*
FALVASTAGSÁGI TARTOMÁNY**

	GRÁNIT és EI 30	AGÁT, OPÁL KVARC, 27 dB, 32 dB	Rw = 42 dB és EI 60
B	140 ÷ 160 mm	136 ÷ 156 mm	161 ÷ 181 mm
C	165 ÷ 185 mm	161 ÷ 181 mm	186 ÷ 206 mm
D	185 ÷ 205 mm	181 ÷ 201 mm	201 ÷ 221 mm
E	205 ÷ 225 mm	201 ÷ 221 mm	226 ÷ 246 mm
F	225 ÷ 245 mm	221 ÷ 241 mm	246 ÷ 266 mm
G	245 ÷ 265 mm	241 ÷ 261 mm	266 ÷ 286 mm
H	265 ÷ 285 mm	261 ÷ 281 mm	286 ÷ 306 mm
I	285 ÷ 305 mm	281 ÷ 301 mm	306 ÷ 326 mm
J	305 ÷ 325 mm	301 ÷ 321 mm	326 ÷ 346 mm
K	325 ÷ 345 mm	321 ÷ 341 mm	346 ÷ 366 mm

**PROJECT PRÉMIUM BORÍTÁS*
FALVASTAGSÁGI TARTOMÁNY**

	AGÁT, OPÁL KVARC, 27dB, 32dB	GRÁNIT, EI 30	EI 60	42 dB
B	133 ÷ 153 mm	138 ÷ 158 mm	150 ÷ 170 mm	157 ÷ 177 mm
C	153 ÷ 173 mm	158 ÷ 178 mm	170 ÷ 190 mm	177 ÷ 197 mm
D	173 ÷ 193 mm	178 ÷ 198 mm	190 ÷ 210 mm	197 ÷ 217 mm
E	193 ÷ 213 mm	198 ÷ 218 mm	210 ÷ 230 mm	217 ÷ 237 mm
F	213 ÷ 233 mm	218 ÷ 238 mm	230 ÷ 250 mm	237 ÷ 257 mm
G	233 ÷ 253 mm	238 ÷ 258 mm	250 ÷ 270 mm	257 ÷ 277 mm
H	253 ÷ 273 mm	258 ÷ 278 mm	270 ÷ 290 mm	277 ÷ 297 mm
I	273 ÷ 293 mm	278 ÷ 298 mm	290 ÷ 310 mm	297 ÷ 317 mm
J	293 ÷ 313 mm	298 ÷ 318 mm	310 ÷ 330 mm	317 ÷ 337 mm
K	313 ÷ 333 mm	318 ÷ 338 mm	330 ÷ 350 mm	337 ÷ 357 mm

MODELLEK	PROJECT		PROJECT PRÉMIUM	
	A	B	A	B
GRÁNIT, EI 30	143 ÷ 348 mm	91 mm	138	100 mm
AGÁT, OPÁL KVARC, Rw = 27 dB, Rw = 32 dB	138 ÷ 343 mm	86 mm	133	95 mm
Rw = 42 dB	162 ÷ 367 mm	110 mm	157	119 mm
EI 60	162 ÷ 367 mm	110 mm	150	112 mm

AJTÓTOK SZERKEZETE

A komplett tok PROJEKT elemei:

- 1,2 mm. vastagságú (AGÁT), vagy 1,5 mm. (OPÁL, KVARC, GRANIT, Rw = 27 dB, Rw = 32 dB, Rw = 42 dB, EI 30, EI 60), két oldalán horganyzott lemezből készült, szerelésre előkészített, sarokprofil, Porta System borítású ajtótok
 - a speciálisan a PortaSystem marással ellátott elemek, egy vízszintes és két függőleges gerendából, valamint a fautánzatú anyagból, takaróléccekből áll.
- A Porta System borítás a Projekt tokhoz, legyártása után lapra szerelve a helyszíni szerelésre előkészítve szállítják az ügyfélhez.

KIEGÉSZÍTŐK AZ AJTÓTOK ÁRÁBAN

- Standard, az ajtótok típusa szerint, az alkalmazott ajtószárny típusához igazítva.

AJTÓTOK MÉRETEK, lsd192, Táblázat 2

- „80”, „90”, „100”
- A fémtok elemek két változatban rendelkezhetők:
- padlóbeállítás nélkül „0” szint változat
- vagy 30 mm-es beállással.

MEGJEGYZÉS

- Műszaki Engedély AT-15-7122/2011, ITB Varsó.
 - Megfelelőségi Tanúsítvány ITB-1312/W, ITB Varsó.
 - Rendelésnél egyeztetni kell a Kontrakt osztállyal
 - A minimális falméret képezi a fal alsó mérethatárát – „A” méret.
 - A PROJEKT változatban készült tok nagyobb szerelőnyílást igényel S₀ +25 mm (±10) és H₀ +15 (±5) a standard méretű fémtok méreteihez viszonyítva.
- * „K” tartomány a természetes furnéroknál nem lehetséges.

TOVÁBBI KÖLTSÉGEK (OPCIONÁLIS FELÁR)

- Szatén természetes furnér



KIEGÉSZÍTŐK, MÉRETEK, TOVÁBBI INFORMÁCIÓK

Kilincsek

Takarólécek, Szellőző Nyílások

Üveg Panelek

Pántok És Zárak

További Kiegészítők

Konstrukció Típusok

Porta Ajtó Applikációk

Műszaki Rajzok

Beépítési méretek

Méret Táblázatok

Színminták

Kilincsek

ACCENT

Rozettás fém kilincs

arany, ezüst, matt arany, matt ezüst
standard, cylinderbetéthez, WC zár



MODERN

Rozettás fém kilincs

arany, ezüst, matt arany, matt ezüst
standard, cylinderbetéthez, WC zár



ROYAL

Fém kilincs (72)

csiszolt ezüst, antik arany
standard, cylinderbetéthez, WC zár



MINI

Műanyag kilincs (72)

fekete
standard, cylinderbetéthez



A nyomtatási technikák miatt, a katalógusban szereplő színek eltérhetnek az eredeti színektől.

EDEL

Rozettás fém kilincs

rozsdamentes acél
cylinderbetéthez, WC zár



Kilincsek

OFFICE

Rozettás fém kilincs

arany, ezüst, matt arany, matt ezüst
standard, cilinderbetéthez, WC zár



OFFICE

Rozettás fém kilincs

arany, ezüst, matt arany, matt ezüst
standard, cilinderbetéthez, WC zár



2015/2016 TRENDK



ARRIS

Rozettás fém kilincs

arany, ezüst, matt arany, matt ezüst
standard, cilinderbetéthez, WC zár



2015/2016 TRENDK

NEXT

Rozettás fém kilincs

arany, ezüst, matt arany, matt ezüst
standard, cilinderbetéthez, WC zár



MINIMAX*

Fém kilincs (72)

Fehér, arany, ezüst
standard, cilinderbetéthez, WC zár



* raktárkészlet erejéig

A nyomtatási technikák miatt, a katalógusban szereplő színek eltérhetnek az eredeti színektől.

Kilincsek

■ PORTA AGÁT (EUROPAI 1. OSZTÁLY)

Fém kilincs (72)

titán, barna

standard, gomb felső zártakaró



■ PORTA OPÁL (EUROPAI 2. OSZTÁLY)

Fém kilincs (72)

arany, títan, barna

standard, gomb felső zártakaró



■ PORTA GRÁNIT („C” OSZTÁLY) PORTA GRÁNIT PS

Fém kilincs (72)

arany, títan, barna

standard, gomb felső zártakaró



A nyomtatási technikák miatt, a katalógusban szereplő színek eltérhetnek az eredeti színektől.

ECO ajtó tartozékok

CILINDERBETÉTEK, BETÖRÉSBIZTOS, „B” OSZTÁLY



SZIN	tipus
matt ezüst, bronz	40/50*, 35*/55
matt ezüst	50/45*
matt ezüst	50*/50

CILINDERBETÉT TIPUSOK AJTÓTÓL FÜGGŐEN

modell	kiegészítők	kifelé nyíló	befelé nyíló
Eco POLAR PASSIVE	CORTES, GLOBER	50*/50	50/45*
Eco POLAR, Eco NORD	CORTES, GLOBER	35*/55	40/50*

* Az ajtógomb lehetséges irányát mutatja.

PÁNTSAPKA



szín: matt ezüst
(szett egy pántra)

CORTES kilincsek Betörésbiztos (2. Európai osztály)

FELSŐ ZÁRTAKARÓ



FELSŐ ZÁRTAKARÓ



CORTES KILINCS SZETT

standard kilinccsel
szín: matt ezüst



CORTES KILINCS SZETT

standard kilinccsel
szín: matt ezüst



KILINCSEK (1oldalon)

Eco POLAR,
Eco POLAR PASSIV, RÓMA kollektciókhoz

Egyenes és ívelt kilincsek nem alkalmazhatók az Eco NORD kollektcióhoz.

Beépítési méretek:
www.porta.com.pl/dm/uchwytyeco.pdf

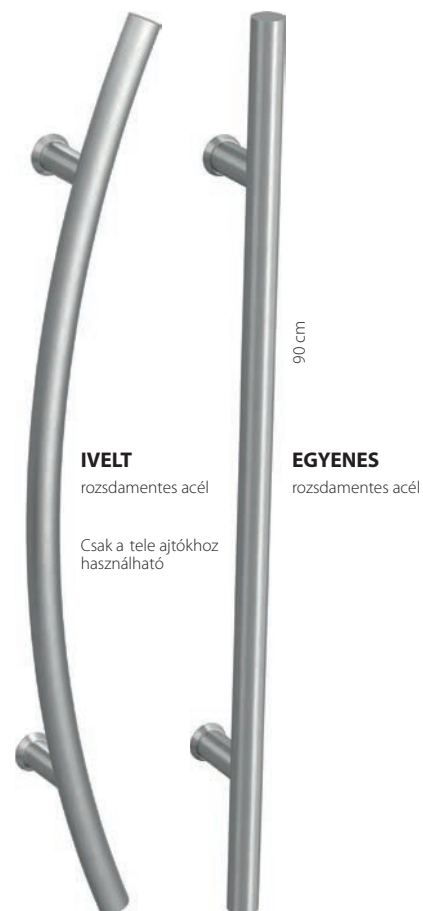

CORTES kilincsek Betörésbiztos (2. Európai osztály)

FELSŐ ZÁRTAKARÓ



FELSŐ ZÁRTAKARÓ



GLOBER KILINCS SZETT

standard kilinccsel
szín: matt ezüst



GLOBER KILINCS SZETT

kilincs-gomb
szín: matt ezüst



A nyomtatási technikák miatt, a katalógusban szereplő színek eltérhetnek az eredeti színektől.

Takarólécek és Szellőzőnyílások

TAKARÓLÉCEK



GRANDE LAMBÉRIA

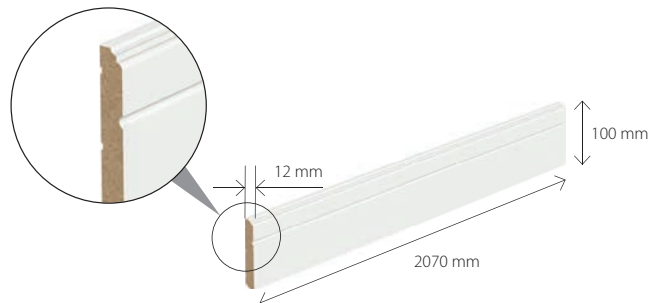

Alapozással vagy UV festé-
kel bevont

UV Akрил festékkal
(RAL 9016, 9010, 1013, 7047)

TAKARÓLÉCEK, SZELLŐZŐ NYÍLÁSOK



Szellőző lyuksor



Szellőző rács beépítve (különböző színekben)



Szellőző rés

Választható színek:
arany, matt arany, ezüst, matt ezüst

ROZSDAMENTES ACÉL KÖRABLAJ

A kör alakú üvegezés csak a következő típusú faforgácsbetétes ajtólapoknál rendelhető: MINIMAX, Porta DEKOR, HQ CPL laminát, ENDURO, Porta NOVA, Porta LINE, Porta CLASSIC, Nova NATURA, Natura LINE.

A belső átmérője 250 mm a „60”-as és a „70”-es méretű ajtólapok esetén, 300 mm a többi méretnél. 6 mm vastag átlátszó vagy biztonsági matt üveggel választható.

A kör alakú üvegezés feláras.



Üveg panelek

■ ÜVEG TÍPUSOK



Villadora A



Villadora B



Átlátszó fehér üveg „Sakk” mintával



Matt fehér üveg „Sakk” mintával



Átlátszó barna üveg „Sakk” mintával



Matt barna üveg „Sakk” mintával



Matt üveg



Matt üveg „Keret” mintával



Átlátszó fehér üveg „Zebra” mintával



Matt fehér üveg „Zebra” mintával



Átlátszó barna üveg „Zebra” mintával



Matt barna üveg „Zebra” mintával



„Hullám” üveg (szatén hatás)



„Csíkos” üveg (szatén hatás)



„Chinchilla” üveg



„MasterCarre” üveg



„Bordázott” üveg

■ A 'ZEBRA' ÉS A 'SAKK' ÜVEGEK HASZNÁLATA

AJTÓLAP TÍPUS	„ZEBRA” ÜVEG			„SAKK” ÜVEG		
	'70'	'80'	'90'	'70'	'80'	'90'
Porta FOCUS 2 csoport	•	•	•	•	•	•
Porta FIT H modell				•	•	•
Porta NOVA 1,2,3,4,5 modellek				•	•	•
CPL laminátos 1, 5 modellek				•	•	•
Porta KONCEPT C, K modellek				•	•	•
Porta CLASSIC 1 csoport (1.4 nélkül) és az 5. csoport				•	•	•
Natura TREND A, B modellek	•	•	•	•	•	•
Natura SPACE	•	•	•	•	•	•
Natura KONCEPT C, K modellek				•	•	•

Pántok és zárok

PÁNTOK ÉS PÁNTSAPKÁK

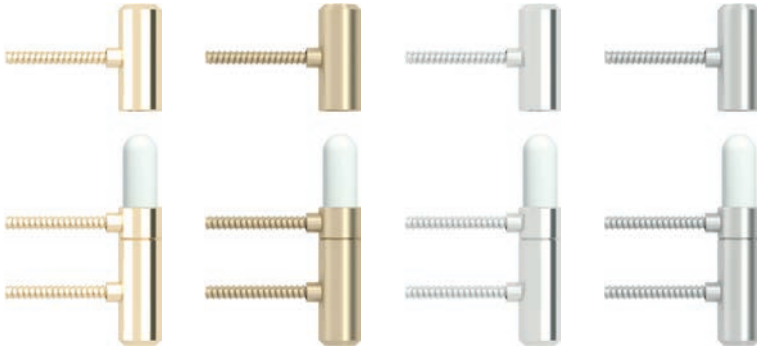

„PRIME” pánt külön is rendelhető

- Választható színek: arany, matt arany, ezüst, matt ezüst.



Villadora pántsapka (szett egy pánthoz)

- Fényes arany, Antik arany, Fényes ezüst



Pántsapka beltéri ajtókhöz (készletben egy pánthoz):
Választható színek: fehér, matt ezüst, króm, arany.



3D pánt külön is rendelhető
elérhető színek: arany, matt arany, ezüst, matt ezüst



Standard pánt külön is rendelhető (/szett)
elérhető színek: arany, matt arany, ezüst, matt ezüst*
* raktárkészlet erejéig



Standard pánt külön is rendelhető

- arany, ezüst



Standard pánt (külön is rendelhető)



Pántsapka kültéri ajtókhöz
(készletben egy pánthoz)

- arany, ezüst



PRIME zár ezüst vagy arany színű előlappal

- a furnér kollekciókhoz: a zárnyelv ezüstre csiszolva
- a szintetikus felületekhez: a zárnyelv matt galvanizált csiszolással



Mágneszár: rozsdamentes acél előlappal falc nélküli és falcos ajtókhöz

A zárfogadó lemez a falc nélküli ajtóknál beállítással.

Javasoljuk, hogy ezüst matt pántot rendeljen hozzá.

További kiegészítők

TOVÁBBI TARTOZÉKOK



Kagylókilincs tolóajtóhoz – ajtólap árában.
• arany, matt arany, ezüst, matt ezüst.



Kampózár oldalsó kagylókilincsel (csak tolóajtókhoz).
• arany, matt arany, ezüst, matt ezüst.



Ajtócsukó szerkezet
Választható színek: ezüst, barna



Rozsdamentes acél küszöb Porta gyártmányú tokhoz
• normál (90 mm)
• széles (120 mm)



Ovális kagylókilincs (csak tolóajtókhoz)
• választható színek: arany, matt arany, ezüst, matt ezüst



180° látószögű optikai kitekintő.
• ezüst



Két darab „B” osztályú cylinderbetét.
• ezüst, arany



Ajtólap előkészítés rövidítéshez (max.60 mm)

KÜLTÉRI AJTÓK ÖSSZESZERELÉSE ÉS MŰKÖDÉSE

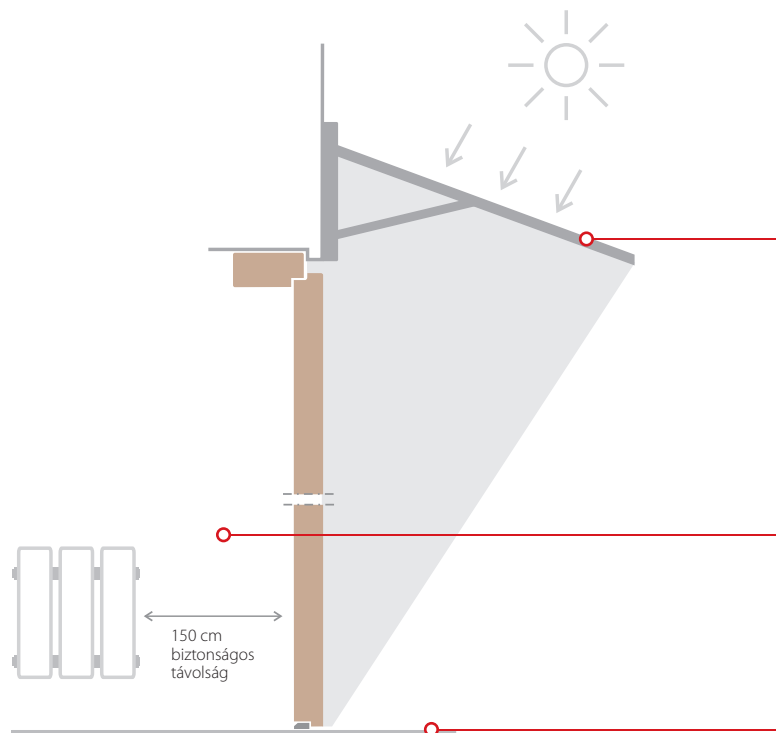

Referencia-rajz

ELŐTETŐ

A kültéri ajtókat védeni kell a közvetlen napsugárzástól és a csapadéktól – ennek érdekében, egy mélyedésbe kell beépíteni vagy ha nincs rá lehetőség, akkor felső előtetők kell biztosítani az ajtónak. Az előtetőnek túl kell nyúlnia a nyitott ajtó körvonalánál és biztosítja az árnyékot nyári délutánokon.

HŐFORRÁS

A távolság az ajtó és a fűtőtest között nem lehet kevesebb, mint 150 cm. Nem fűtött előszobát ajánlunk.









BESZERELÉS

Az ajtót azután kell beépíteni, hogy a padlóburkolást és a kőműves munkákat befejezték, illetve a vakolat is száraz.

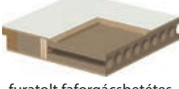
Hogy megőrizzük a fából készült ajtók minden előnyét, ajánljuk az időszakos karbantartást, 2–3 alkalommal évente. Toróljuk át az ajtó felszínét egy puha ruhával és fa ápoló szerrel (ne használjunk alkáli megoldásokat vagy oldószereket erre a célra).

Konstrukció típusok



Beltéri ajtók









	Minimax, Porta Decor	Porta ROYAL, London, Bécs	Porta GRANDE	Porta VECTOR	Porta TWIST	Porta GRANDECO	Porta STYLE, Porta FIT	Porta PASKY	Porta FOCUS	Porta NOVA	Porta LINE	CPL Laminátos	Porta KONCEPT	Porta INSPIRE	Porta BALANCE	Porta HARMONY	Porta LEVEL	Porta GRANDE	Porta DESIRE	Porta CLASSIC	Nature FAVORITE	MALAGA	Madrid, Cordoba	Toledo, Sevilla	Nova NATURA	Nature LINE	Nature SPACE	Nature TREND	Nature KONCEPT	Nature IMPRESS	Villadora RETRO	Villadora MODERN	Alfa, Béta	Omega		
 stabilizáló betét	○	●	○	○	○	○	○	○	○	○	○	○	○	○	○	○	○	○	○	○	○	○	○	○	○	○	○	○	○	○	○	○	○	○	●	
 papírrácsbetét	●	○	○	●	●	●	●	●	●	●	●	●	○	○	○	○	●	○	○	●	○	○	○	○	○	○	○	○	○	○	○	○	○	○	○	○
 furatolt faforgácsbetés	●	○	○	●	○	■	●	●	●	●	●	●	○	○	○	○	○	○	○	○	○	○	○	○	○	○	○	○	○	○	○	○	○	○	○	○
 tele forgácsbetét	○	○	○	○	○	○	○	○	○	○	○	○	○	○	○	○	○	○	○	○	○	○	○	○	○	○	○	○	○	○	○	○	○	○	○	○
 rétegelt lemezzel megerősített tele faforgács	○	○	○	○	○	●	■	■	○	○	○	○	○	○	○	○	○	○	○	○	○	○	○	○	○	○	○	○	○	○	○	○	○	○	○	○
 rétegelt fa	○	○	○	○	○	○	○	○	○	○	○	○	○	○	○	○	○	○	○	○	○	○	○	○	○	○	○	○	○	○	○	○	○	○	○	○
 ragasztott fa	○	○	●	○	○	○	○	○	○	○	○	○	○	○	○	○	○	○	○	○	○	○	○	○	○	○	○	○	○	○	○	○	○	○	○	○
 laminált panelek	○	○	○	○	○	○	○	○	○	○	○	○	○	○	○	○	○	○	○	○	○	○	○	○	○	○	○	○	○	○	○	○	○	○	○	○
 falcs nélküli	■	○	●	●	●	●	●	●	●	●	●	●	●	●	●	●	●	●	○	●	●	●	●	●	●	●	●	●	●	○	○	○	○	○	○	
 falcos	●	●	●	●	●	●	●	●	●	●	●	●	●	●	●	●	●	●	●	●	●	●	●	●	●	●	●	●	●	○	○	○	○	○	○	

JELMAGYARÁZAT ● rendelhető ○nem rendelhető ■ lehetséges (a kollekciónál leírt információ alapján)

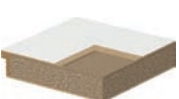
Konstrukció típusok

Beltéri bejárati ajtók, kültéri bejárati ajtók és technikai ajtók

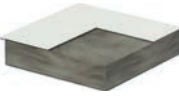
	OPTIMAL	AGÁT, OPÁL	KVARC	GRÁNIT	GRÁNIT PS	RÓMA	Eco POLÁR	Eco POLÁR PASSZIV	Eco NORD
 furatolt faforgácsbetét + alumínium betét	○	●	○	○	○	○	○	○	○
 rétegelt faforgácsbetét + alumínium betét	○	○	○	○	●	○	○	○	○
 furatos faforgács + acél rudak + alumínium betét	○	○	○	●	○	○	○	○	○
 rétegelt faforgácsbetét + alumínium betét	○	○	●	○	●	○	○	○	○
 hőszigetelő betét	●	○	○	○	○	●	○	○	○
 öt rétegű hőszigetelő betét	○	○	○	○	○	●	○	○	○
 hőszigetelő betét ($U = 0,7 \text{ W/m}^2 \text{ K}$), ($U = 0,8 \text{ W/m}^2 \text{ K}$)	○	○	○	○	○	○	●	●	○
 hőszigetelő betét B ($U = 1,7 \text{ W/m}^2 \text{ K}$)	○	○	○	○	○	○	○	○	●

	Rw 27 dB	Rw 32 dB	Rw 42 dB	EI30	EI60	ENDURO	AQUA	FÉM	FÉM BASIC	FÉM EI 30	FÉM EI 60
 furatolt faforgácsbetét	●	○	○	○	○	○	○	○	○	○	○
 többretegű faforgácsbetét	○	●	○	●	○	○	○	○	○	○	○
 többretegű szerkezet	○	○	●	○	○	○	○	○	○	○	○
 tűzálló faforgácsbetét	○	○	○	○	●	○	○	○	○	○	○
 tömör forgácslap	○	○	○	○	○	●	○	○	○	○	○
 kemény poliuretánhab	○	○	○	○	○	○	○	●	○	○	○
 stiropol ($U = 0,88 \text{ W/m}^2 \text{ K}$)	○	○	○	○	○	○	○	○	●	○	○
 ásványi gypot ($U = 0,91 \text{ W/m}^2 \text{ K}$)	○	○	○	○	○	○	○	○	○	●	●
 papírrácsbetét	○	○	○	○	○	○	○	○	○	○	○

Technikai rajzok

BEVILÁGÍTÓK – BEÉPÍTÉSI REFERENCIA RAJZOK

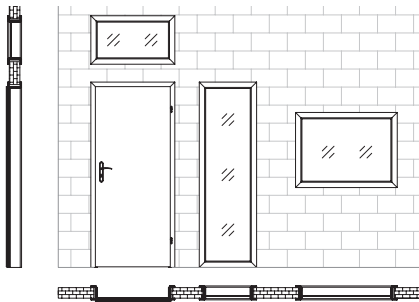

BEVILÁGÍTÓK – MÉRETEK

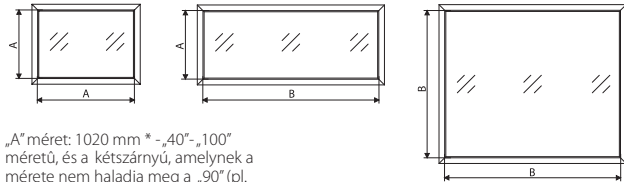

„A” méret: 1020 mm * „40”-„100” méretű, és a kétszárnyú, amelynek a mérete nem haladja meg a „90° (pl. „60 + 30”).

„B” méret: 1021 mm * „110” méretű, és a kétszárnyú, ahol a méret nem haladja meg a „100°-„220° (pl. „60 + 40”).

* Felsővilágító mérete A részleteket lásd: 198. o, 5. táblázat.

ALFA – AJTÓNYITÁSI MÓDSZER

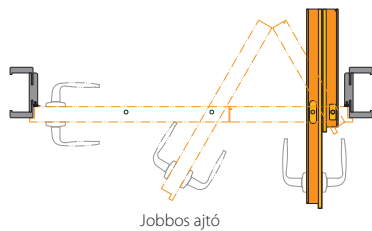

TÜKÖR EGYSZÁRNYÚ TOLÓAJTÓN

A tükör elhelyezkedése az ajtón MS (19 ÉS 20 KARAKTER)

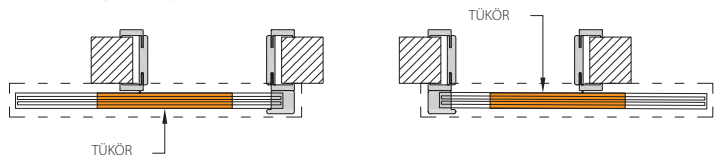

A tükör elhelyezkedése az ajtón MW (19 ÉS 20 KARAKTER)

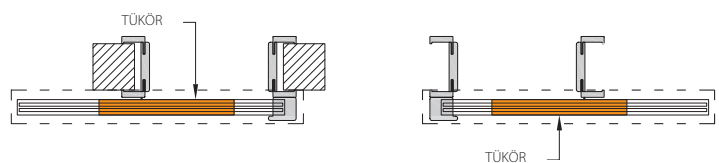

BÉTA – AJTÓNYITÁSI MÓDSZER

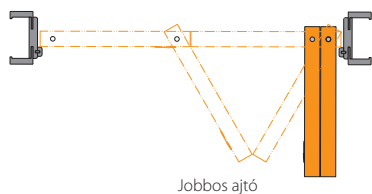

TÜKÖR EGYSZÁRNYÚ TOLÓAJTÓN - „KOMPAKT” RENDSZER ESETÉN

A tükör elhelyezkedése az ajtón MS (19 ÉS 20 KARAKTER)

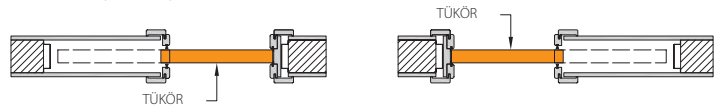

A tükör elhelyezkedése az ajtón MW (19 ÉS 20 KARAKTER)

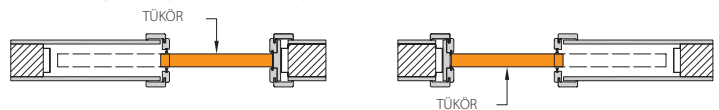

OMEGA – AJTÓNYITÁSI MÓDSZER

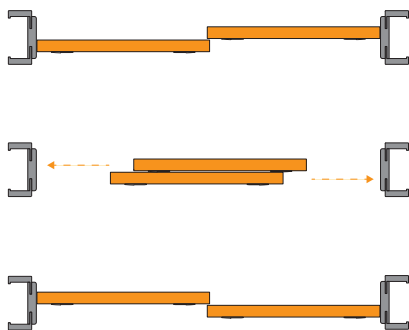

TÜKÖR KÉTSZÁRNYÚ TOLÓAJTÓN - „KOMPAKT” RENDSZER ESETÉN

A tükör elhelyezkedése az ajtón MS (19 ÉS 20 KARAKTER)

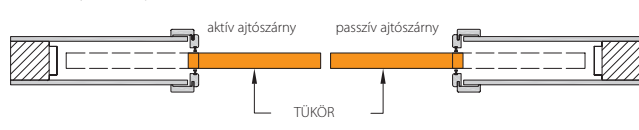

A tükör elhelyezkedése az ajtón MW (19 ÉS 20 KARAKTER)

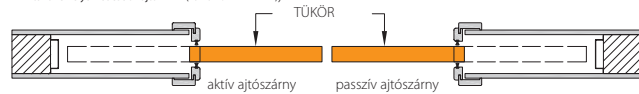

AJTÓLAP ÉLE

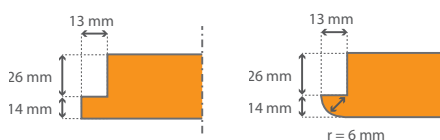

A RETRO MODUL

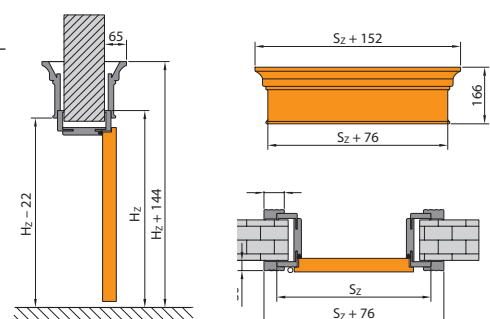

Az ajtók szerelési méretei

MINIMAX TOK

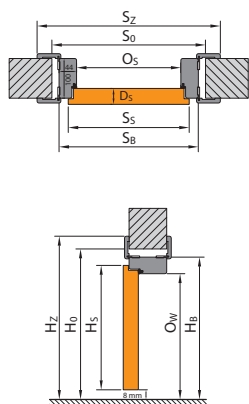

PORTA SYSTEM TOK

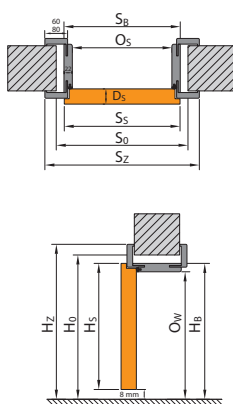

PORTA SYSTEM ELEGANCE TOK

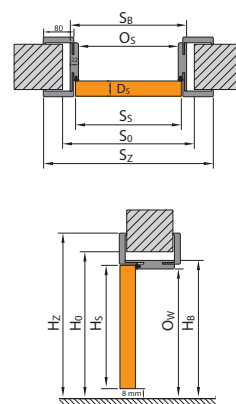

LEVEL TOK

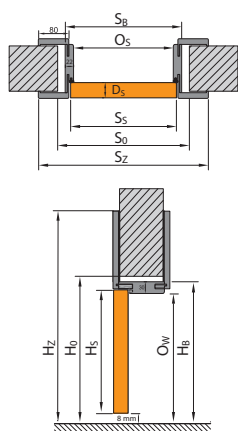

FÉM TOK

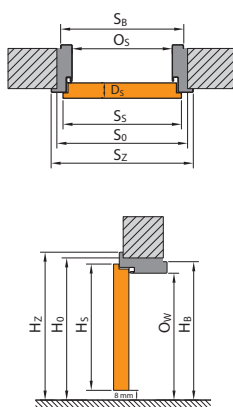

PORTA TOLÓAJTÓ SZERKEZET

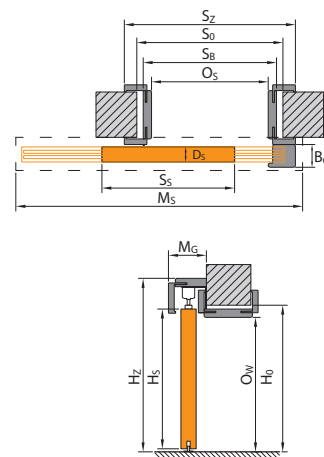

KOMPAKT TOLÓAJTÓ SZERKEZET

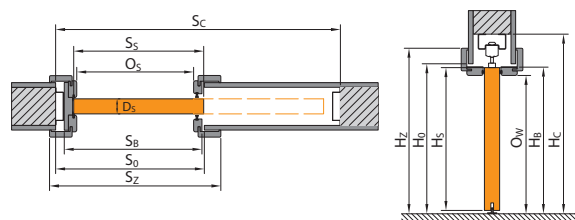

FÉM TOLÓAJTÓ SZERKEZET

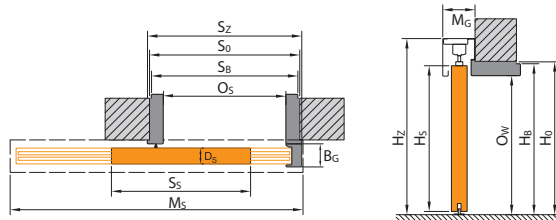

FIGYELEM! A kétszárnyú ajtók méretének kiszámítását megtalálják a mellékletben, a 195. oldalon

JELMAGYARÁZAT

- S_s ajtólap teljes szélessége, falccal együtt
- H_s ajtólap teljes magassága, falccal együtt
- D_s ajtólap vastagsága
- S_o kész falnyílásméret (szélesség)
- H_o kész falnyílásméret (magasság)
- O_s átjáró keretnyílás szélessége amennyiben az ajtó, ALFA, BÉTA vagy OMEGA, amelyek fel vannak függesztve, a méreteket csökkenteni kell a lapok vastagságával
- O_w átjáró keretnyílás magassága (kiszöbös ajtólapnál, a kiszöbös magassága levonva a méretből)
- S_b tok szélessége, takarólecek nélkül

- H_b tok magassága, takarólecek nélkül
- S_z tok teljes szélessége, takarólecekkel
- H_z tok teljes magassága, takarólecekkel
- M_s tolóajtó szerkezet szélessége
- M_g tolóajtó szerkezet vastagsága
- B_c tolóajtó ütköző gerenda vastagsága
- T_{sw} megengedhető eltérés a falnyílás szélességéből/magasságából
- S_c kész falnyílásméret (szélesség) a falba építendő kazettához
- H_c kész falnyílásméret (magasság) a falba építendő kazettához, a kész padlótól

60/80 mm széles takarólec méretei megtalálhatók a méret táblázatban (S_z).

Mérettáblázat

BELTÉRI AJTÓK FA TOKKAL

TÁBLÁZAT 1

TOKTÍPUS	MÉRET	S _s	H _s	D _s	S _o	H _o	O _s	O _w	S _b	H _b	S _z (6)	S _z (8)	H _z	T _{siw}
Minimax 60 mm tok Minimax 100 mm tok MDF természetes furnéros tok	60	644	2030	40	710	2075	602	2016	690	2060	800	-	2115	+20 / +10
	70	744			810		702		790		900	-		
	80	844			910		802		890		1000	-		
	90	944			1010		902		990		1100	-		
	100	1044			1110		1002		1090		1200	-		
Porta SYSTEM tok	60	644	2030	40	680	2060	602	2016	646	2038	746	786	architraves (6) / (8) 2088 / 2108	+20 / +10
	70	744			780		702		746		846	886		
	80	844			880		802		846		946	986		
	90	944			980		902		946		1046	1086		
	100	1044			1080		1002		1046		1146	1186		
	110	1144			1180		1102		1146		1246	1286		
Porta SYSTEM ELEGANCE / LEVEL tok	60	618	2017	40	680	2060	602	2016	646	2038 / 2046	-	786	2108 / panel górny (20) / (100) 2228/3028	+20 / +10
	70	718			780		702		746		-	886		
	80	818			880		802		846		-	986		
	90	918			980		902		946		-	1086		
	100	1018			1080		1002		1046		-	1186		
RENOVA tok**	60	644	2030	40	596	2016	558	1994	584	2007	746	-	2088	+15 / -6
	70	744			696		658		684		-			
	80	844			796		758		784		-			
	90	944			896		858		884		-			
	100	1044			996		958		984		-			
	110	1144			1096		1058		1084		-			
Villadora MODERN tok standard verzió 2.0 / 2.2 (takaróléc 80 / 100)	60	618	2017 / 2200	40	680	2060 / 2243	600	2016 / 2199	646	2039 / 2222	-	787 / 827	2109 / 2312	+20 / +10
	70	718			780		700		746		-	887 / 927		
	80	818			880		800		846		-	987 / 1027		
	90	918			980		900		946		-	1087 / 1127		
	100	1018			1080		1000		1046		-	1187 / 1227		
Villadora MODERN PLUS tok verzió 2.0 / 2.2 (takaróléc 80 / 100)	60	618	2017 / 2200	40	680	2060 / 2243	600	2016 / 2199	646	2047 / 2230	-	787 / 827	2229 / 2412	+20 / +10
	70	718			780		700		746		-	887 / 927		
	80	818			880		800		846		-	987 / 1027		
	90	918			980		900		946		-	1087 / 1127		
	100	1018			1080		1000		1046		-	1187 / 1227		
Villadora RETRO tok	60	644	2030	40	680	2060	602	2016	646	2038	-	789	2110	+20 / +10
	70	744			780		702		746		-	889		
	80	844			880		802		846		-	989		
	90	944			980		902		946		-	1089		
	100	1044			1080		1002		1046		-	1189		

FIGYELEM: Az SZ és a HZ méret, a furnéros ajtólapknál -1mm/+3mm toleranciát enged.

BELTÉRI AJTÓK FÉM TOKKAL

TÁBLÁZAT 2

TOKTÍPUS	MÉRET	S _s	H _s	D _s	S _o	H _o	O _s	O _w	S _b	H _b	S _z	H _z	T _{siw}	T _{siw}
Kis Fém Sarok	60	644	2030	40	650	2055	596	2016	629	2046	686	2061	±10 / ±5	+20 / +10
	70	744			750		696		729		786			
	80*	844			850		796		829		886			
	90*	944			950		896		929		986			
	100	1044			1050		996		1029		1086			
NAGY fém sarok tok kőműves falhoz és LAPRASZERELT SAROKTOK saválló acélból	60	644	2030	40	675	2055	596	2016	656	2046	686	2061	±10 / ±5	+20 / +10
	70	744			775		696		756		786			
	80*	844			875		796		856		886			
	90*	944			975		896		956		986			
	100	1044			1075		996		1056		1086			
	110	1144			1175		1096		1156		1186			
LAPRASZERELT SAROKTOK PVC fóliával	60	644	2030	40	675	2055	596	2016	656	2046	706	2071	±10 / ±5	+20 / +10
	70	744			775		696		756		806			
	80*	844			875		796		856		906			
	90*	944			975		896		956		1006			
	100	1044			1075		996		1056		1106			
	110	1144			1175		1096		1156		1206			
NAGY fém sarok tok gipszkarton falhoz	60	644	2030	40	680	2055	596	2016	656	2046	686	2061	+10 / +5	+15 / -6
	70	744			780		696		756		786			
	80*	844			880		796		856		886			
	90*	944			980		896		956		986			
	100	1044			1080		996		1056		1086			
	110	1144			1180		1096		1156		1186			
Állítható tokkal	60	644	2030	40	700	2070	596	2016	680	2058	716	2076	-10 / -5	+20 / +10
	70	744			800		696		780		816			
	80*	844			900		796		880		916			
	90*	944			1000		896		980		1016			
	100	1044			1100		996		1080		1116			
	110	1144			1200		1096		1180		1216			
Állítható PS "szögletes élek" tokkal	60	644	2030	40	700	2070	596	2016	679	2058	736	2086	-10 / -5	+20 / +10
	70	744			800		696		779		836			
	80*	844			900		796		879		936			
	90*	944			1000		896		979		1036			
	100	1044			1100		996		1079		1136			

*FONTOS! Beruházási rendelés (nyílás 800, 900 mm) – Porta KONTRACT – felár nélkül.

Kérjük, hogy ellenőrizze, hogy a megfelelő méretű ajtót rendelje az egyes szettekhez.

** S_o / H_o – a régi tok szabad nyílásméret szélességét/magasságát jelenti. T_{siw} – tolerancia + 15 mm a régi tok szerkezetétől függően.

Mérettáblázat

BELTÉRI BEJÁRATI- ÉS TECHNIKAI AJTÓK

TÁBLÁZAT 3

AJTÓTÍPUSOK	MÉRET	S _s	H _s	D _s	S ₀	H ₀	O _s	O _w	S _B	H _B	S _Z	S _Z (8)	H _Z	T _{s/w}
OPTIMAL	80	868	2030	45	900	2055	820	2016**	880	2046	930	-	2071	±10 / ±5
	90	968			1000		920		980		1030	-		
	100	1068			1100		1020		1080		1130	-		
ENTRO, AGÁT, OPÁL, KVARC, GRÁNIT *	80	844	2030	40 / 44 44 / 48 45 / 47	875	2055	796	2016**	856	2046	906	-	2071	±10 / ±5
	90	952			985		904		964		1014	-		
	100	1044			1075		996		1056		1106	-		
AGÁT, OPÁL, megerősített MDF 100 mm tokkal	80	844	2030	40	910	2075	802	2016	890	2060	1000	-	2115	+20/+10
	90	952			1018		910		998		1108	-		
	100	1044			1110		1002		1090		1200	-		
GRÁNIT PS	80	868	2030	45 / 47	915	2060	826	2000	904	2042	1010	-	2108	+20 / +10
	90	968			1015		926		1004		1110	-		
	100	1068			1115		1026		1104		1210	-		
Rw = 27 dB megerősített Porta SYSTEM tokkal	60	644	2030	40 / 44	680	2060	602	2016	646	2038	746	786	architraves (6) / (8) 2088 / 2108	+20 / +10
	70	744			780		702		746		846	886		
	80	844			880		802		846		946	986		
	90	944			980		902		946		1046	1086		
	100	1044			1080		1002		1046		1146	1186		
Rw = 32 dB megerősített Porta SYSTEM tokkal	60	644	2030	44 / 48	680	2060	602	2016	646	2038	746	786	architraves (6) / (8) 2088 / 2108	+20 / +10
	70	744			780		702		746		846	886		
	80	844			880		802		846		946	986		
	90	952			988		910		954		1054	1094		
	100	1044			1080		1002		1046		1146	1186		
Rw = 42 dB megerősített Porta SYSTEM tokkal	80	868	2047	69	915	2080	802	2020	872	2056	968	1008	architraves (6) / (8) 2104 / 2124	+20 / +10
	90	968			1015		902		972		1068	1108		
	100	1068			1115		1002		1072		1168	1208		
Rw = 42 dB MDF tokkal	80	868	2047	69	975	2105	802	2021	946	2093	1048	1088	architraves (6) / (8) 2144 / 2164	+10 / +5
	90	968			1075		902		1046		1148	1188		
	100	1068			1175		1002		1146		1248	1288		
Rw = 42 dB Fém tokkal*	80	888	2047	69	890	2055	810	2015	870	2045	950	-	2085	±10 / ±5
	90	988			990		910		970		1050	-		
	100	1088			1090		1010		1070		1150	-		
EI 30 MDF tokkal	60	644	2030	44 / 48	750	2090	602	2014	722	2077	824	864	architraves (6) / (8) 2128 / 2148	+10 / +5
	70	744			850		702		822		924	964		
	80	844			950		802		922		1024	1064		
	90	952			1060		910		1030		1132	1172		
	100	1044			1150		1002		1122		1224	1264		
EI 30, Rw = 27 dB, Rw = 32 dB Fém tokkal*	60	644	2030	44 / 48 40 / 44 40 / 48	675	2055	596	2013	656	2043	706	-	2068	±10 / ±5
	70	744			775		696		756		806	-		
	80	844			875		796		856		906	-		
	90	952			985		904		964		1014	-		
	100	1044			1075		996		1056		1106	-		
EI 60 Fa tokkal	60	668	2030	61 / 65	775	2090	627	2017	747	2077	858	-	2133	±10 / ±5
	70	768			875		727		847		958	-		
	80	868			975		827		947		1058	-		
	90	968			1075		927		1047		1158	-		
	100	1068			1175		1027		1147		1258	-		
EI 60 Fém tokkal*	60	668	2030	61 / 65	700	2055	622	2013	682	2043	732	-	2068	±10 / ±5
	70	768			800		722		782		832	-		
	80	868			900		822		882		932	-		
	90	968			1000		922		982		1032	-		
	100	1068			1100		1022		1082		1132	-		
Fém EI 30	60	700	2054	53	695	2065	640	2037	673	2053	730	-	2082	±10 / ±5
	70	800			795		740		773		830	-		
	80	900			895		840		873		930	-		
	90	1000			995		940		973		1030	-		
Fém EI 60	80	916	2054	67	930	2075	840	2029	911	2064	977	-	2097	±10/±5
	90	1016			1030		940		1011		1077	-		
	100	1116			1130		1040		1111		1177	-		
	110	1216			1230		1140		1211		1277	-		
ENDURO	60	644	2030	40	675	2055	596	2016	656	2046	686	-	2061	±10 / ±5
	70	744			775		696		756		786	-		
	80	844			875		796		856		886	-		
	90	952			985		904		964		994	-		
	100	1044			1075		996		1056		1086	-		
ENDURO lengőajtó tokkal	60	618	2017	40	750	2085	638	2030	728	2075	728	-	2075	±10 / ±5
	70	718			850		738		828		828	-		
	80	818			950		838		928		928	-		
	90	918			1050		938		1028		1028	-		
	100	1018			1150		1038		1128		1128	-		
AQUA	60	618	2017	40	675	2055	596	2016	656	2046	686	-	2061	±10 / ±5
	70	718			775		696		756		786	-		
	80	818			875		796		856		886	-		
	90	926			983		904		964		994	-		
	100	1018			1075		996		1056		1086	-		
Univerzális ajtók közüzemi helyiségekhez	70	715	2017	40***	760	2050	700	2018	739	2038	796	-	2066	±10 / ±5
	80	815			860		800		839		896	-		
	90	915			960		900		939		996	-		
Fém Basic Kis Fém Sarok tokkal	80	852	2030	40	860	2045	804	2016	837	2033	894	-	2061	±10/±5
	90	952			960		904		937		994	-		
	100	1052			1060		1004		1037		1094	-		

* A PROJEKT tok alkalmazása során a falnyílásnak az S0-nál 25 mm-rel és a H0-nál 15 mm-rel nagyobbak kell lennie. (tolerancia ±10 mm / ±5 mm)

A PROJECT profilok említett méreteit megtalálja a 180. oldalon

** A FÉM profil használatánál csökkenteni kell az adott méretet 16 mm-rel.

*** A lap vastagsága a függőleges széleken mérve (a lap belső betét nélkül, a legszélesebb ponton mérve)

Mérettáblázat

KÜLTÉRI AJTÓK

TÁBLÁZAT 4

	SIZE	S _s	H _s	D _s	S _o	H _o	O _s	O _w	S _b	H _b	T _{sw}
Eco POLAR PASSZÍV / Eco POLAR, Eco NORD	90	967	2067	79/68	1090	2135	920	2010	1060	2116	±10 / ±10
Eco POLAR PASSZÍV / Eco POLAR, Eco NORD + oldalvilágító	90+30	967	2067	79/68	1390	2135	920	2010	1360	2116	
Eco POLAR PASSZÍV / Eco POLAR, Eco NORD + kettő oldalvilágító	30+90+30	967	2067	79/68	1690	2135	920	2010	1660	2116	
Eco POLAR PASSZÍV / Eco POLAR, Eco NORD + oldalvilágító	90+40	967	2067	79/68	1490	2135	920	2010	1460	2116	
Eco POLAR PASSZÍV / Eco POLAR, Eco NORD + kettő oldalvilágító	40+90+40	967	2067	79/68	1890	2135	920	2010	1860	2116	
Eco POLAR PASSZÍV / Eco POLAR, Eco NORD + oldalvilágító	90+50	967	2067	79/68	1590	2135	920	2010	1560	2116	
Eco POLAR PASSZÍV / Eco POLAR, Eco NORD + kettő oldalvilágító	50+90+50	967	2067	79/68	2090	2135	920	2010	2060	2116	
Eco POLAR PASSZÍV / Eco POLAR, Eco NORD	100	1067	2067	79/68	1190	2135	1020	2010	1160	2116	
Eco POLAR PASSZÍV / Eco POLAR, Eco NORD + oldalvilágító	100+30	1067	2067	79/68	1490	2135	1020	2010	1460	2116	
Eco POLAR PASSZÍV / Eco POLAR, Eco NORD + kettő oldalvilágító	30+100+30	1067	2067	79/68	1790	2135	1020	2010	1760	2116	
Eco POLAR PASSZÍV / Eco POLAR, Eco NORD + oldalvilágító	100+40	1067	2067	79/68	1590	2135	1020	2010	1560	2116	
Eco POLAR PASSZÍV / Eco POLAR, Eco NORD + kettő oldalvilágító	40+100+40	1067	2067	79/68	1990	2135	1020	2010	1960	2116	
Eco POLAR PASSZÍV / Eco POLAR, Eco NORD + oldalvilágító	100+50	1067	2067	79/68	1690	2135	1020	2010	1660	2116	
Eco POLAR PASSZÍV / Eco POLAR, Eco NORD + kettő oldalvilágító	50+100+50	1067	2067	79/68	2190	2135	1020	2010	2160	2116	

	MÉRET	S _s	H _s	D _s	S _o	H _o	O _s	O _w	S _b	H _b	S _z	H _z	T _{sw}
RÓMA Prémium ajtók egyszárnyú	80	868	2030	56	940	2075	820	2016**	920	2066	950	2081	±10 / ±5
	90	968			1040		920		1020		1050		
	100	1068			1140		1020		1150				
RÓMA Premium ajtók kétszárnyú	130	1427*	2030	56	1500	2075	1379	2016**	1479	2066	1509	2081	±10 / ±5
	140	1527*			1600		1479		1579		1609		
	150	1627*			1700		1579		1679		1709		
	160	1727*			1800		1679		1779		1809		
	170	1827*			1900		1779		1879		1909		
	180	1927*			2000		1879		1979		2009		
	190	2027*			2100		1979		2079		2109		
	200	2127*			2200		2079		2179		2209		
RÓMA Standard ajtók egyszárnyú	80	868	2030	45	900	2055	820	2016**	880	2046	930	2071	±10 / ±5
	90	968			1000		920		980		1030		
	100	1068			1100		1020		1080		1130		
RÓMA Standard ajtók kétszárnyú	130	1427*	2030	45	1460	2055	1379	2016**	1439	2046	1489	2071	±10 / ±5
	140	1527*			1560		1479		1539		1589		
	150	1627*			1660		1579		1639		1689		
	160	1727*			1760		1679		1739		1789		
	170	1827*			1860		1779		1839		1889		
	180	1927*			1960		1879		1939		1989		
	190	2027*			2060		1979		2039		2089		
	200	2127*			2160		2079		2139		2189		

* Az aktív és passzív ajtó szárnyak teljes szélessége.

** A FÉM profil használatánál csökkenteni kell az adott méretet 16 mm-rel.

FELÜLVILÁGÍTÓ

TÁBLÁZAT 5

	SZÉLESSÉG/ MAGASSÁG	S _o / H _o	O _s / O _w	S _b / H _b	S _z / H _z (6)	S _z / H _z (8)	T _{sw}
Felülvilágító Porta SYSTEM egyszárnyú	40	480	402	446	546	586	+20 / +20
	50	580	502	546	646	686	
	60	680	602	646	746	786	
	70	780	702	746	846	886	
	80	880	802	846	946	986	
	90	980	902	946	1046	1086	
	100	1080	1002	1046	1146	1186	
	110	1180	1102	1146	1246	1286	
	00* „60”	- / 2022	- / 1944	- / 1988	- / 2088	-	
00* „80”	- / 2002	- / 1924	- / 1968	-	- / 2108	-	
Felülvilágító Porta SYSTEM kétszárnyú	60+30	1020	937	981	1081	1121	+20 / +20
	60+40	1120	1037	1081	1181	1221	
	60+50	1220	1137	1181	1281	1321	
	60+60	1320	1237	1281	1381	1421	
	70+60	1420	1337	1381	1481	1521	
	70+70	1520	1437	1481	1581	1621	
	80+70	1620	1537	1581	1681	1721	
	80+80	1720	1637	1681	1781	1821	
	90+80	1820	1737	1781	1881	1921	
	90+90	1920	1837	1881	1981	2021	
	100+90	2020	1937	1981	2081	2121	
	100+100	2120	2037	2081	2181	2221	
110+100	2220	2137	2181	2281	2321		
110+110	2320	2237	2281	2381	2421		

A felülvilágító magassági méretét nézve, a felülvilágító magassága H_s egyforma a Porta SYSTEM ajtótok H_z magasságával.

A kétszárnyú méretek nem szerepelnek a táblázatban, ellenőrizze az összes méretet és hasonlítsuk össze a megfelelő mérettel a táblázatban (pl. A keresett 80 + 50, az összege 130, olvassa el a méreteket 70 + 60, az összege ennek is 130).

Mérettáblázat

■ TOLÓAJTÓ SZERKEZET, CSUKLÓS AJTÓK

TÁBLÁZAT 6

	MÉRET	S _s	H _s	D _s	S ₀	H ₀	O _s	O _w	S _B	H _B	S _Z	H _Z	M _G	M _G	B _G	T _{siw}
FÉM tolóajtó szerkezet (kőműves)	60	644	2030	40	670	2055	600	2018	660	2048	680	2114	1310	82	58	+10 / +5
	70	744			770		700		760		780		1510			
	80	844			870		800		860		880		1710			
	90	944			970		900		960		980		1910			
	100	1044			1070		1000		1060		1080		2110			
FÉM tolóajtó szerkezet (gipszkarton falra)	60	644	2030	40	685	2055	600	2018	660	2048	680	2114	1310	82	58	+10 / +5
	70	744			785		700		760		780		1510			
	80	844			885		800		860		880		1710			
	90	944			985		900		960		980		1910			
	100	1044			1085		1000		1060		1080		2110			

	MÉRET	S _s	H _s	D _s	S ₀	H ₀	O _s	O _w	H _Z	H _Z (6) és (8)	M _G	B _G	T _{siw}
PORTA tolóajtó szerkezet	60	644	2030	40	680	2060	602	2016	2119	1413	103	60	+20 / +10
	70	744			780		702			1613			
	80	844			880		802			1813			
	90	944			980		902			2013			
	100	1044			1080		1002			2213			

	MÉRET	S _s	H _s	D _s	S ₀	H ₀	O _s	O _w	H _Z	H _Z (6) és (8)	M _G	B _G	T _{siw}
ALU tolóajtó szerkezet	60	744	2030	40	680/640	2060	602	560	2016	2114	1448	63	+20 / +10
	70	844			780/740		702	660			1648		
	80	944			880/840		802	760			1848		
	90	1044			980/940		902	860			2048		
	130	2 x 744			1420/1380		1345	1304			2877		
	150	2 x 844			1620/1580		1545	1504			3277		
	170	2 x 944			1820/1780		1745	1704			3677		

	MÉRET	S _s	H _s	D _s	S ₀	H ₀	O _s	O _w	S _B	H _B	S _Z (6)	S _Z (8)	H _Z (6) és (8)	T _{siw}
ALFA	60	644	2000	40	680	2060	460	2016	646	2038	746	786	2088/2108	+20 / +10
	70	744			780		560		746		886			
	80	844			880		660		846		986			
	90	944			980		760		946		1086			
	100	1044			1080		860		1046		1186			
BÉTA	60	588	1990	40	680	2070	450	2016	646	2038	746	786	2088/2108	+20 / +10
	70	688			780		550		746		886			
	80	788			880		650		846		986			
	90	888			980		750		946		1086			

	MÉRET	S _s	H _s	D _s	S ₀	H ₀	O _s	O _w	S _B	H _B	S _Z (6)	S _Z (8)	H _Z (6) i (8)	T _{siw}
OMEGA	2 x 60	644	1956	30	1370	2060	1285	1954	1329	2038	1429	1469	2088 / 2108	+20 / +10
	2 x 70	744			1570		1485		1529		1629	1669		
	2 x 80	844			1770		1685		1729		1829	1869		
	2 x 90	944			1970		1885		1929		2029	2069		
	2 x 100	1044			2170		2085		2129		2229	2269		

	MÉRET	S _s	H _s	D _s	S ₀ *	H ₀ *	O _s	O _w	S _B	H _B	S _Z (6)	S _Z (8)	H _Z (6) i (8)	S _C	H _C	T _{siw}
KOMPAKT – egyszárnyú	60	644	2030	40	670	2065	609	2018	664	2040	753	793	2090 / 2110	1355	2128	+10 +5
	70	744			770		709		764		853	893		1555		
	80	844			870		809		864		953	993		1755		
	90	944			970		909		964		1053	1093		1955		
	100	1044			1070		1009		1064		1153	1193		2155		
KOMPAKT – kétszárnyú	2 x 60	644	2030	40	1290	2065	1234	2018	1278	2040	1378	1418	2090 / 2110	2613	2128	+10 +5
	2 x 70	744			1490		1434		1478		1578	1618		3013		
	2 x 80	844			1690		1634		1678		1778	1818		3413		
	2 x 90	944			1890		1834		1878		1978	2018		3813		
	2 x 100	1044			2090		2034		2078		2178	2218		4213		

* A KOMPAKT tolóajtó szerkezet S₀ és H₀ méretei a kész falnyílás méreteit jelenti a fém szerkezetről, a PVC tok beállításához.

MEGJEGYZÉS:

- Méreteltérés a Lengyel szabvány szerint 1 m-ig : ±1mm 1 m felett : ±2 mm
- A kétszárnyú ajtók szélességének kiszámításához
 - falcos ajtólapoknál: az 1. táblázatban megadott méretekhez hozzá kell adni a második ajtólap szélességét (S_s méret, falcos) - vonatkozik a falcos ajtókra Porta system tokkal: az 1. táblázatban az S_s mérethez (egyszárnyú falcos lap) hozzá kell adni a második lap vagy oldalvilágító szélességét (S_s méret, falcos) és a kapott értéket utána 10 mm-rel kell csökkenteni – ez vonatkozik a többi tokra.
 - falc nélküli ajtólapok: az 1. táblázatban az S_s mérethez (egyszárnyú falc nélküli lap) hozzá kell adni a második lap (falc nélküli) vagy oldalvilágító szélességét (S_s méret, falcos) és hozzáadni 16 mm-t.
- A pótajtólapok természetes furnér borítással kaphatók („40° szélesség) ahol S_s = 444, H_s = 2030
- Az ajtótokok a kész, befejezett padlón való beépítésre vannak tervezve. A fém ajtótokok esetén 30 mm-rel hosszabb változatban is megrendelhetők a padlóba történő sülyesztett szereléshez. Ebben az esetben a megadott H₀ és H_Z méreteket 30 mm-rel növelni kell (-30° szint)
- A beltéri ajtólap táblázatban szereplő méretek vonatkozik mind a falcos, mind pedig a nem falcos ajtólapokra.
- Porta system egybeépítve egy felülvilágítóval, melynek méretei H₀, H_B és H_Z + 302 mm.
- A PROJEKT tok alkalmazása során a falnyílásnak az S₀-nál 25 mm-rel és a H₀-nál 15 mm-rel nagyobbak kell lennie (tolerancia ±10 mm / ±5 mm).

Mérettáblázat

CSEH ÉS SZLOVÁK MÉRETREND (CSN+STN)* / NÉMET MÉRETREND (DIN)

BELTÉRI AJTÓK FA TOKKAL

TÁBLÁZAT 7

AJTÓTOK TÍPUS	MÉRET	S _s	H _s	D _s	S ₀	H ₀	O _s	O _w	S _B	H _B	S _Z (6)	S _Z (8)	H _Z (6) / (8)	T _{SW}
Minimax 60 mm Minimax 80 mm Minimax 100 mm MDF természetes furnéros	60	648/610	1985	40	715/680	2030	606/569	1971	694/657	2015	804/767	-	2070	+20 / +10
	70	748/735			815/805		706/694		794/782		904/892	-		
	80	848/860			915/930		806/819		894/907		1004/1017	-		
	90	948/985			1015/1055		906/944		994/1032		1104/1142	-		
	100	1048/-		1115/-	1006/-	1094/-		1204/-						
Porta SYSTEM tokkal	60	648/610	1985	40	685/650	2015	606/569	1971	650/613	1993	750/713	790/753	unghi (6) / (8) 2043/2063	+20 / +10
	70	748/735			785/775		706/694		750/738		850/838	890/878		
	80	848/860			885/900		806/819		850/863		950/963	990/1003		
	90	948/985			985/1025		906/944		950/988		1050/1088	1090/1128		
	100	1048/-		1085/-	1006/-	1050/-		1150/-	1190/-					
Porta SYSTEM ELEGANCE tokkal	60	622/584	1972	40	685/650	2015	606/569	1971	650/613	1993	-	790/753	2063	+20 / +10
	70	722/709			785/775		706/694		750/738		-	890/878		
	80	822/834			885/900		806/819		850/863		-	990/1003		
	90	922/959			985/1025		906/944		950/988		-	1090/1128		
	100	1022/-		1085/-	1006/-	1050/-		-	1190/-					
RENOVA tokkal**	60	648/610	1985	40	600/561	1968	562/525	1949	588/551	1962	750/713	-	2043	+15* -6
	70	748/735			700/686		662/650		688/676		850/838	-		
	80	848/860			800/811		762/775		788/801		950/963	-		
	90	948/985			900/936		862/900		888/926		1050/1088	-		
	100	1048/-			1000/-		962/-		988/-		1150/-	-		
	110	-/-		-/-	-/-	-/-		-/-	-/-					
Kis saroktokkal	60	648/610	1985	40	654/615	1995	600/561	1968	633/594	1985	690/651	-	2013	±10 / ±5
	70	748/735			754/740		700/686		733/719		790/776	-		
	80	848/860			854/865		800/811		833/844		890/901	-		
	90	948/985			954/990		900/936		933/969		990/1026	-		
	100	1048/-		1054/-	1000/-	1033/-		1090/-	-					
NAGY fém sarok tok kőműves falhoz és LAPRA- SZERELT SÁROKTOK saválló acélból	60	648/610	1985	40	680/640	2010	600/561	1968	660/621	1998	690/651	-	2013	±10 / ±5
	70	748/735			780/765		700/686		760/746		790/776	-		
	80	848/860			880/890		800/811		860/871		890/901	-		
	90	948/985			980/1015		900/936		960/996		990/1026	-		
	100	1048/-		1080/-	1000/-	1060/-		1090/-	-					
LAPRASZERELT SÁROKTOK PVC fóliával	60	648/610	1985	40	680/640	2010	600/561	1968	660/621	1998	710/671	-	2023	±10 / ±5
	70	748/735			780/765		700/686		760/746		810/796	-		
	80	848/860			880/890		800/811		860/871		910/921	-		
	90	948/985			980/1015		900/936		960/996		1010/1046	-		
	100	1048/-		1080/-	1000/-	1060/-		1110/-	-					
NAGY fém sarok tok gipszkarton falhoz	60	648/610	1985	40	685/645	2010	600/561	1968	660/621	1998	690/651	-	2013	+10 / +5
	70	748/735			785/770		700/686		760/746		790/776	-		
	80	848/860			885/895		800/811		860/871		890/901	-		
	90	948/985			985/1020		900/936		960/996		990/1026	-		
	100	1048/-		1085/-	1000/-	1060/-		1090/-	-					
Állítható tokkal	60	648/610	1985	40	705/665	2020	600/561	1968	684/645	2010	720/681	-	2028	-10 / -5
	70	748/735			805/790		700/686		784/770		820/806	-		
	80	848/860			905/915		800/811		884/895		920/931	-		
	90	948/985			1005/1040		900/936		984/1020		1020/1056	-		
	100	1048/-		1105/-	1000/-	1084/-		1120/-	-					
Állítható PS "szögletes élek" tokkal	60	648/610	1985	40	705/665	2020	600/561	1968	683/644	2010	740/701	-	2038	-10 / -5
	70	748/735			805/790		700/686		783/769		840/826	-		
	80	848/860			905/915		800/811		883/894		940/951	-		
	90	948/985			1005/1040		900/936		983/1019		1040/1076	-		
	100	1048/-		1105/-	1000/-	1083/-		1140/-	-					

BELTÉRI BEJÁRATI AJTÓK

TÁBLÁZAT 8

CN/DIN	MÉRET	S _s	H _s	D _s	S ₀	H ₀	O _s	O _w	S _B	H _B	S _Z	H _Z	T _{SW}
ENTRO, AGÁT, OPÁL, KVARC, GRÁNIT *	80	848/860	1985	40/44	880/890	2010	800/811	1968**	860/871	1998	910/921	2023	±10 / ±5
	90	948/985		44/48	980/1015		900/936		960/996		1010/1046		
	100	1048/-		45/47	1080/-		1000/-		1060/-		1110/-		

TOLÓAJTÓ, CSUKLÓS SZERKEZETEK

TÁBLÁZAT 9

CN/DIN	MÉRET	S _s	H _s	D _s	S ₀	H ₀	O _s	O _w	S _B	H _B	S _Z (6)	S _Z (8)	H _Z (6), (8)	T _{SW}
ALFA	60	648/610	1952	40	685/650	2015	465/425	1971	650/613	1993	750/713	790/753	unghi (6) / (8) 2043/2063	+20 / +10
	70	748/735			785/775		565/550		750/738		850/838	890/878		
	80	848/860			885/900		665/675		850/863		950/963	990/1003		
	90	948/985			985/1025		765/800		950/988		1050/1088	1090/1128		
	100	1048/-		1085/-	865/-	1050/-		1150/-	1190/-					
BETA	60	592/554	1945	40	685/650	2015	455/415	1971	650/613	2043	750/713	790/753	unghi (6) / (8) 2043/2063	+20 / +10
	70	692/680			785/775		555/540		750/738		850/838	890/878		
	80	792/806			885/900		655/665		850/863		950/963	990/1003		
	90	892/930			985/1025		755/790		950/988		1050/1088	1090/1128		
	2 x 60	648/610		1370/1275	1285/1193	1329/1237		1429/1337	1469/1377					
	2 x 70	748/735		1570/1525	1485/1443	1529/1487		1629/1587	1669/1627					
	2 x 80	848/860		1770/1775	1685/1693	1729/1737		1829/1837	1869/1877					
	2 x 90	948/985		1970/2025	1885/1943	1929/1987		2029/2087	2069/2127					
	2 x 100	1048/-		2170/-	2085/-	2129/-		2229/-	2269/-					

* A PROJEKT tok alkalmazása során a falnyílásnak az S₀-nál 25 mm-rel és a H₀-nál 15 mm-rel nagyobbak kell lennie (tolerancia ±10 mm / ±5 mm).

**A FÉM profil használatánál csökkenteni kell az adott méretet 16 mm-rel.

Mérettáblázat

CSEH ÉS SZLOVÁK MÉRETTREND (CSN+STN)* / NÉMET MÉRETTREND (DIN)

TOLÓAJTÓ SZERKEZET

TÁBLÁZAT 10

CN	MÉRET	S _s	H _s	D _s	S ₀	H ₀	O _s	O _w	H _z	M _s (6), (8)	M _G	B _G	T _{s/w}
PORTA tolóajtó szerkezet	60	644	2030	40	680	2060	602	2016	2119	1413	103	60	+20 / +10
	70	744			780		702			1613			
	80	844			880		802			1813			
	90	944			980		902			2013			
	100	1044			1080		1002			2213			

CN	MÉRET	S _s	H _s	D _s	S ₀	H ₀	O _s	O _w	S _B	H _B	S _z (60)	S _z (80)	H _z (60)	H _z (80)	T _{s/w}	S _C	H _C
KOMPAKT tolóajtó szerkezet – egyszárnyú	60	644	1985	40	670	2030	609	1973	664	1995	753	793	2045	2065	+10 / +5	1355	2083
	70	744			770		709		853		893	1555					
	80	844			870		809		953		993	1755					
	90	944			970		909		1053		1093	1955					
	100	1044			1070		1009		1153		1193	2155					
KOMPAKT tolóajtó szerkezet – kétszárnyú	60	644	1985	40	1290	2030	1234	1973	1278	1995	1378	1418	2045	2065	+10 / +5	2613	2083
	70	744			1490		1434		1578		1618	3013					
	80	844			1690		1634		1778		1818	3413					
	90	944			1890		1834		1978		2018	3813					
	100	1044			2090		2034		2178		2218	4213					

FELÜLVILÁGÍTÓ

TÁBLÁZAT 11

CN	Magasság / Szélesség	S ₀ / H ₀	O _s / O _w	S _B / H _B	S _z / H _z (6)	S _z / H _z (8)	T _{s/w}
Egyszárnyú Porta SYSTEM	40	485	406	450	550	590	+20 / +20
	50	585	506	550	650	690	
	60	685	606	650	750	790	
	70	785	706	750	850	890	
	80	885	806	850	950	990	
	90	985	906	950	1050	1090	
	100	1085	1006	1050	1150	1190	
	00* „60”	-1977	-1899	-1943	-2043	-	
Kétszárnyú Porta SYSTEM	60+30	1030	945	989	1089	1129	+20 / +20
	60+40	1130	1045	1089	1189	1229	
	60+50	1230	1145	1189	1289	1329	
	60+60	1330	1245	1289	1389	1429	
	70+60	1430	1345	1389	1489	1529	
	70+70	1530	1445	1489	1589	1629	
	80+70	1630	1545	1589	1689	1729	
	80+80	1730	1645	1689	1789	1829	
	90+80	1830	1745	1789	1889	1929	
	90+90	1930	1845	1889	1989	2029	
	100+90	2030	1945	1989	2089	2129	
	100+100	2130	2045	2089	2189	2229	

DIN	Magasság / Szélesség	S ₀ / H ₀	O _s / O _w	S _B / H _B	S _z / H _z (6)	S _z / H _z (8)	T _{s/w}
Egyszárnyú Porta SYSTEM	50	525	444	488	588	628	+20 / +20
	60	650	569	613	713	753	
	70	775	694	738	838	878	
	80	900	819	863	963	1003	
	90	1025	944	988	1088	1108	
	00* „60”	-1977	-1899	-1943	-2043	-	
	00* „80”	-1957	-1879	-1923	-	-2063	

BELTÉRI AJTÓK*

TÁBLÁZAT 12

HUN	MÉRET	S _s	H _s	D _s	S ₀	H ₀	O _s	O _w	S _B	H _B	S _z (6)	S _z (8)	H _z	T _{s/w}
Porta SYSTEM tokkal	70	715	2075	40	750	2100	671	2061	715	2083	815	855	angle bracket (6) / (8) 2133/2153	+20 / +10
	80	865			900		821		865		1005			
	90	965			1000		921		965		1065	1105		

* válasszon kollekciót

Porta felületek osztályozása

A Porta osztályozása hat csoportot különböztet meg, mely tartalmazza a Porta ajtóknál használt összes fólia típust. Borítás minősége, tartósság, esztétika – minden csoportnál jelölve van és reméljük, hogy ezen osztályozási rendszerünk segít az optimális változat, valamint a legjobb döntés meghozatalában.

A felhasznált fóliák adatai a következők:

<p style="text-align: right;">★☆☆☆☆</p> <p>GAZDASÁGOS</p> <p>A GAZDASÁGOS osztály az ár és minőség ideális kombinációja.</p>	<p style="text-align: right;">★★★★☆</p> <p>STANDARD</p> <p>Porta alaposztály – hosszú használati időt biztosít a háztartásban. Akrilfesték</p>	<p style="text-align: right;">★★★★☆</p> <p>STANDARD PLUS</p> <p>Javított STANDARD osztály, fejlettebb ellenállás, horzsolás, és páratartalmi paraméterekkel szemben. Portadekor, Portasynchro 3D, Portacortex, Super Matt</p>
<p style="text-align: right;">★★★★☆</p> <p>PREMIUM</p> <p>A legmagasabb átlag paraméterekkel rendelkező osztály, amely garantálja a magas szintű funkcionális értéket. Lakóépületek, valamint irodák számára fejlesztették ki. Portadur, Természetes furnér, Select természetes furnér, PVC, Akрил kültéri festék, Kültéri vízbázisú festék, UV Akрил festék</p>	<p style="text-align: right;">★★★★☆</p> <p>PROFESSZIONÁLIS</p> <p>A funkcionalitást és eleganciát kombináló osztály, bárhová, ahol hosszantartó időjárási behatásokra lehet számítani. Javasolt hotelekbe, középületekbe és irodákba kiváló minőségű CPL, Poliészter festék, PVC, Laminátos fémlap, Portaperfekt 3D</p>	<p style="text-align: right;">★★★★★</p> <p>EXTRÉM</p> <p>Olyan osztály, amely ezzel a borítással garantálja a védelmet a típus intenzív használata során – elsősorban olyan helyiségekhez készültek, ahol több ezer ember fordul meg naponta. CPL 0,7, HPL, Saválló rozsdamentes acél</p>

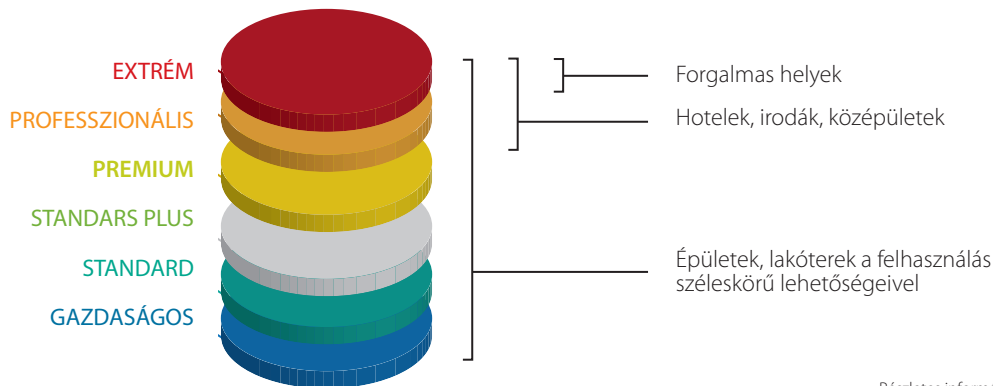

Részletes információ:
www.porta.com.pl/kartyoklein



Különösképpen a vásárlóinknak fejlesztettünk ki egyfajta, az európai szabványokon alapuló felület-osztályozást, figyelembe véve a külső tényezőket, amelyek közvetlenül befolyásolják az ajtók strapabírását a mindennapi használat során.

Ezek a következők:

Horzsolás



Ez jellemző tényező bármely ajtóhasználatra. Az ajtók különböző koccanásoknak, karcolásoknak vannak kitéve nap mint nap, amelyek együtt járnak az irodában való közlekedéssel, mikoris gyakran tele van a kezünk különböző aktákkal, iratokkal és egyáltalán nem tudjuk a megfelelő módon kezelni az ajtókat. Az ajtólap felszínek ellenállónak kell lennie pl. a gyerekek által okozott különböző megpróbáltatásoknak vagy akár a négylábú házi kedvencek kaparásának is miközben türelmetlenül várják haza a gazdit.

Páratartalom



A magas levegőpáratartalom közvetlen befolyással bír az ajtólapra. Ezért a borítás ellenállása garantálja a stabilitást és a változatlanságot az ajtófelületen az egész élettartalmán keresztül.

Tisztítószer



Mindkettő a házi és az irodai takarítás olyan tisztítószer használatát igénylik melyek nem kémleteresek és nem semlegesek a felszíni tartóssággal szemben.

Napfény



Ez a tényező befolyásolja a színbéli változásokat hosszú időn keresztül. Éveken át kísérleteztünk és teszteltük a az összes létező felületborításnak a reakcióját a nappali fényre és büszkén állíthatjuk, hogy a mi módszerünk nagyon jó eredményeket produkált a termék teljes élettartalma alatt.

Szín minták



RAL paletta színei



Portadekor Fólia ★★★★★☆

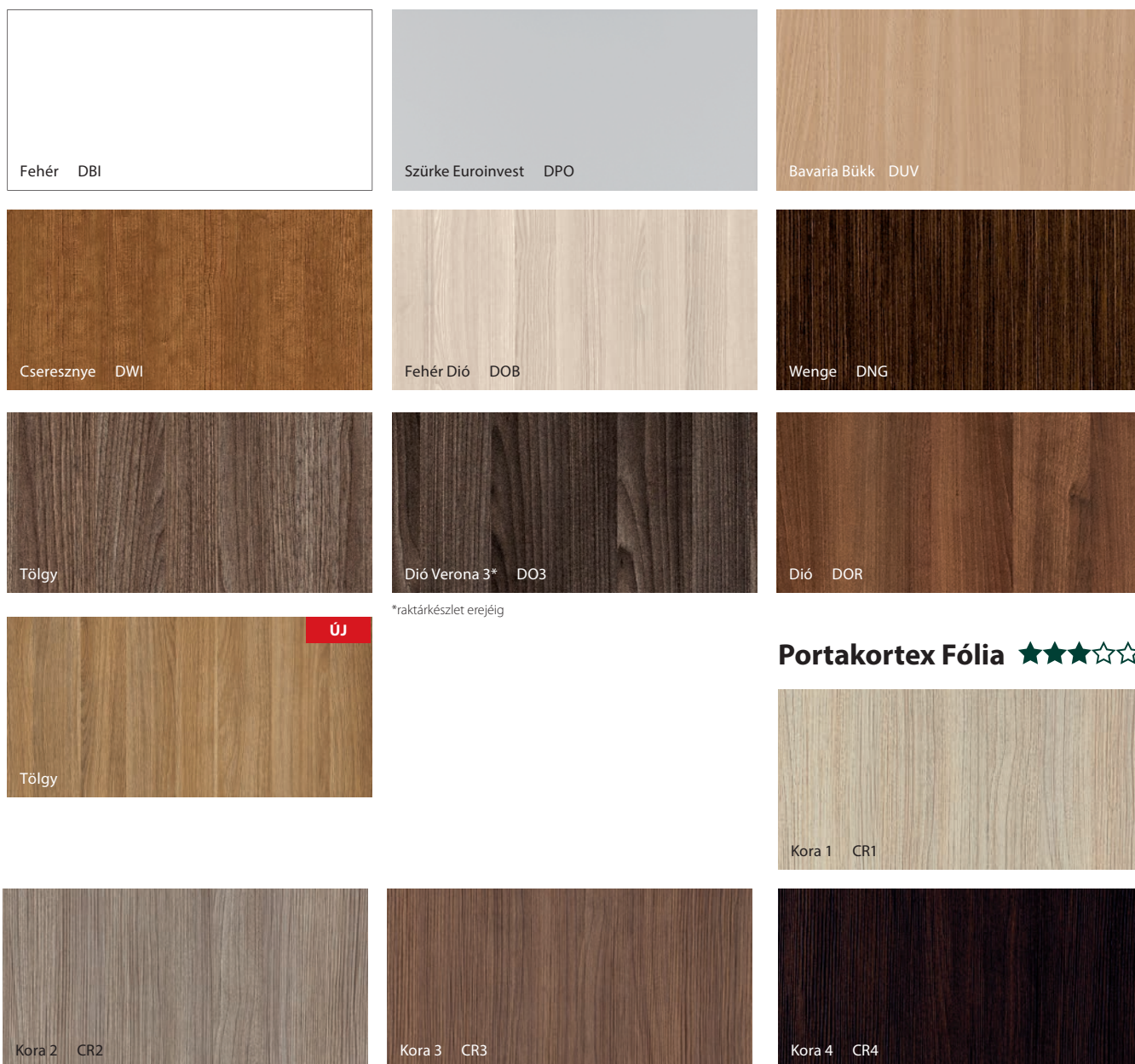

Portakortex Fólia ★★★★★☆

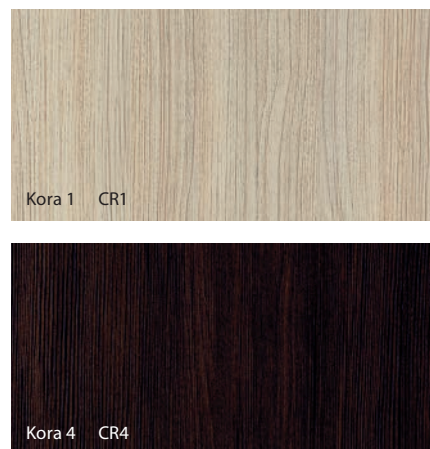

Szín minták



GAZDASÁGOS



STANDARD



STANDARS PLUS



PREMIUM



PROFESSZIONÁLIS



EXTRÉM

Akril Festék ★★☆☆☆☆



Super Matt Fólia ★★☆☆☆☆

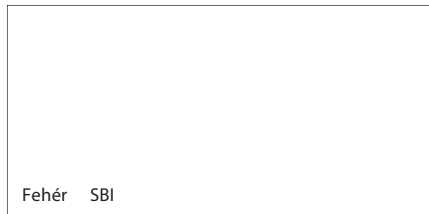

Portasynchro 3D Fólia ★★☆☆☆☆

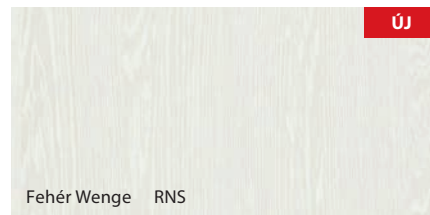
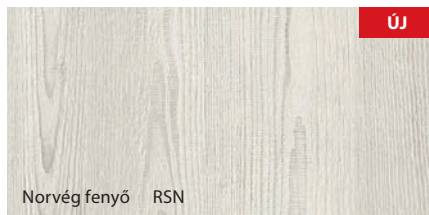
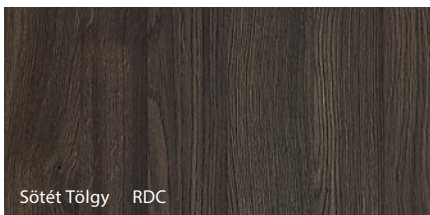
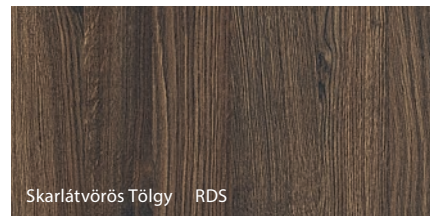
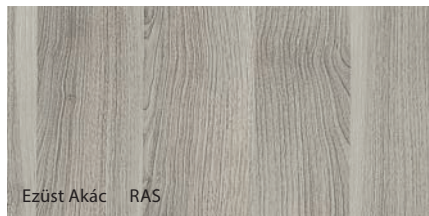

Portadur Fólia ★★☆☆☆☆

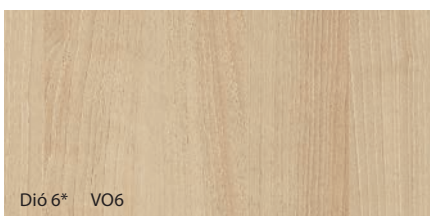
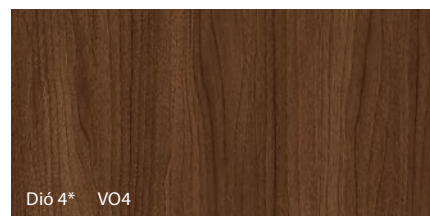
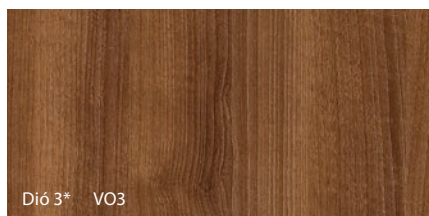
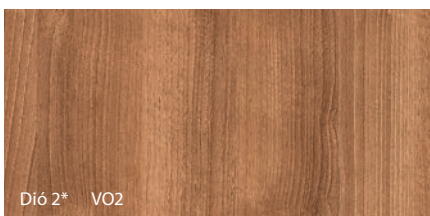

* raktárkészlet erejéig a vízszintes-függőleges erezettel

Szín minták



GAZDASÁGOS



STANDARD



STANDARS PLUS



PREMIUM



PROFESSZIONÁLIS



EXTRÉM

Akril Festék UV ★★★★★☆

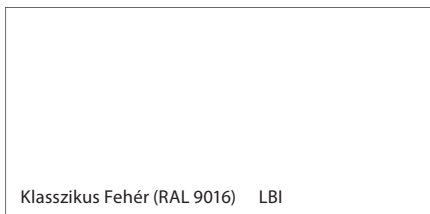

Klasszikus Fehér (RAL 9016) LBI



Elefántcsont (RAL 9010) LKS

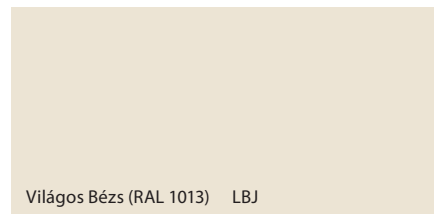

Világos Bézs (RAL 1013) LBJ

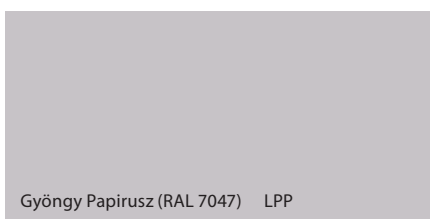

Gyöngy Papirusz (RAL 7047) LPP

PVC ★★★★★☆

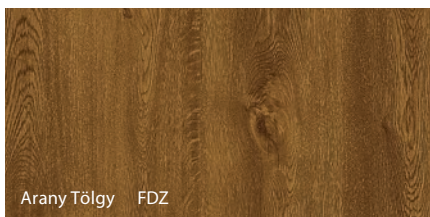

Arany Tölgy FDZ

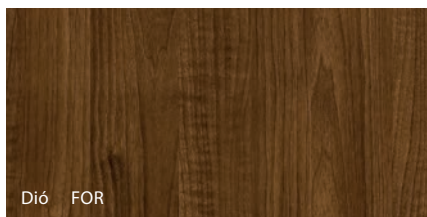

Dió FOR

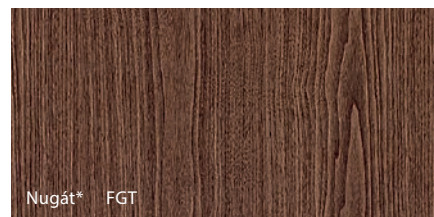

Nugát* FGT

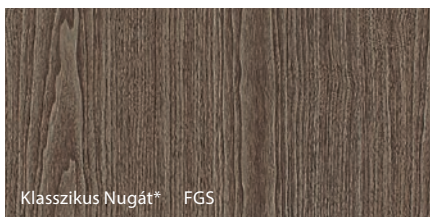

Klasszikus Nugát* FGS

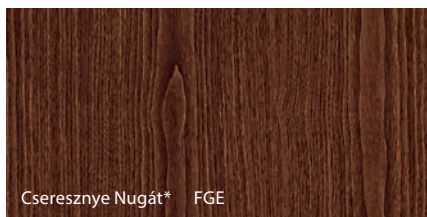

Cseresznye Nugát* FGE

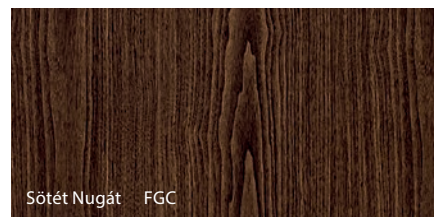

Sötét Nugát FGC

* raktárkészlet erejéig

PVC Bevonatú Acéllemez ★★★★★☆

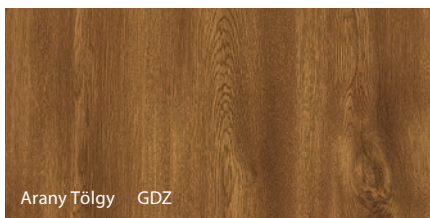

Arany Tölgy GDZ

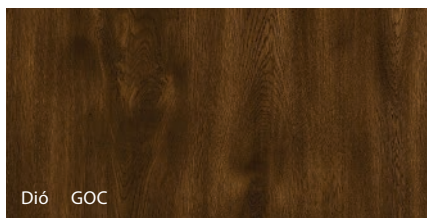

Dió GOC

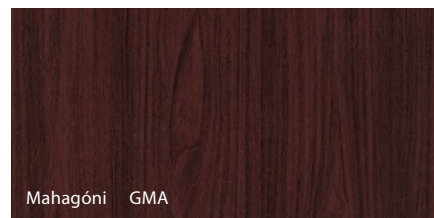

Mahagóni GMA

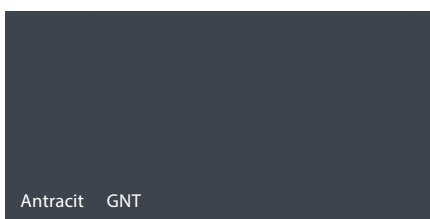

Antracit GNT

Szín minták



GAZDASÁGOS



STANDARD



STANDARS PLUS



PREMIUM



PROFESSIONÁLIS



EXTRÉM

CPL HQ 0,2



Tölgy Milano 1 2D1

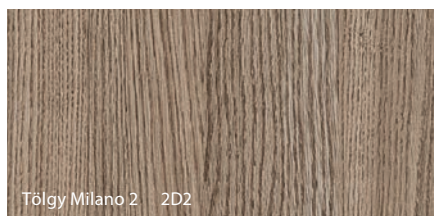

Tölgy Milano 2 2D2



Tölgy Milano 4 2D4

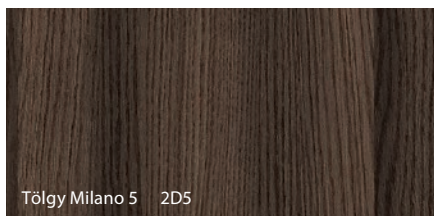

Tölgy Milano 5 2D5



Bükk Porta 2UU

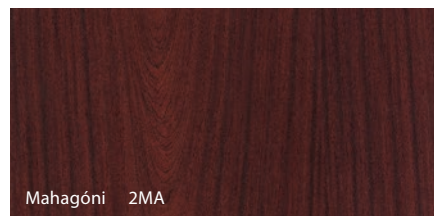

Mahagóni 2MA



Fehér Dió 2OB

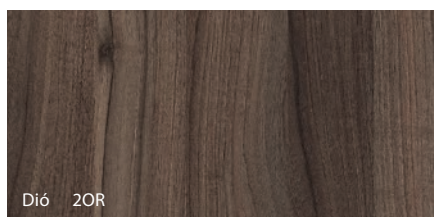

Dió 2OR

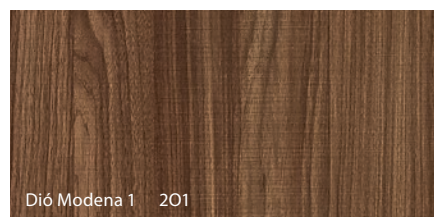

Dió Modena 1 2O1

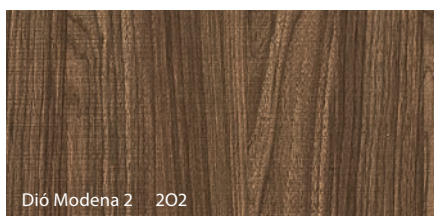

Dió Modena 2 2O2

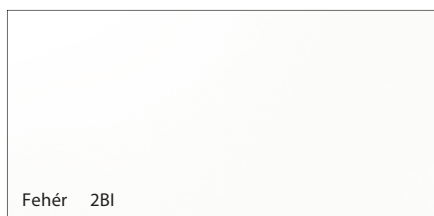

Fehér 2BI

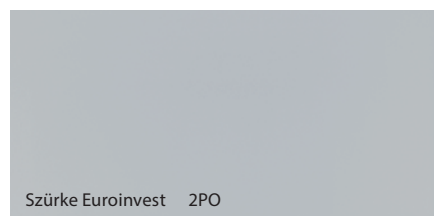

Szürke Euroinvest 2PO

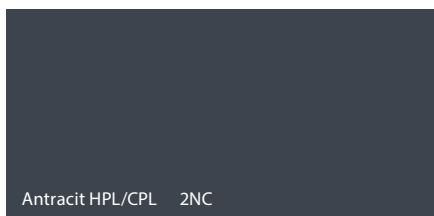

Antracit HPL/CPL 2NC

Fém

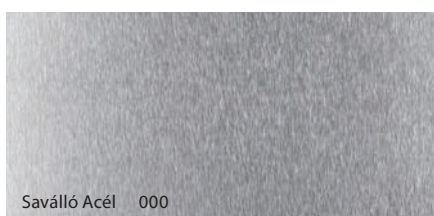

Saválló Acél 000

Szín minták



GAZDASÁGOS



STANDARD



STANDARS PLUS



PREMIUM



PROFESSZIONÁLIS



EXTRÉM

Portaperfect 3D Fólia ★★★★★

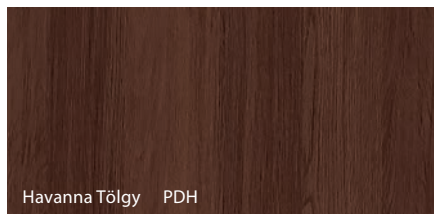

Havanna Tölgy PDH

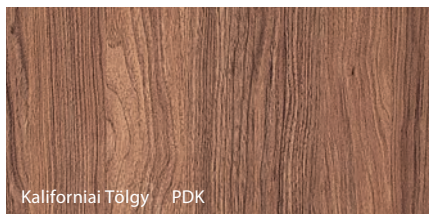

Kaliforniai Tölgy PDK



Malibu Tölgy PDM

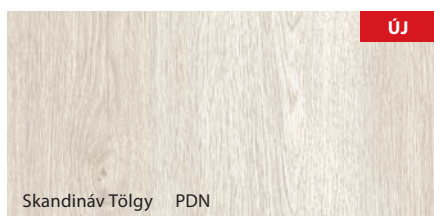

Skandináv Tölgy PDN

ÚJ

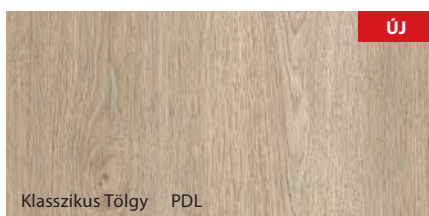

Klasszikus Tölgy PDL

ÚJ

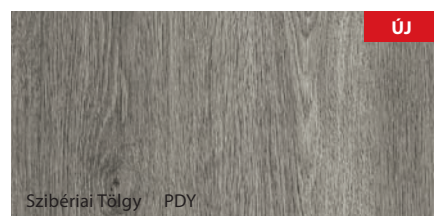

Szibériai Tölgy PDY

ÚJ

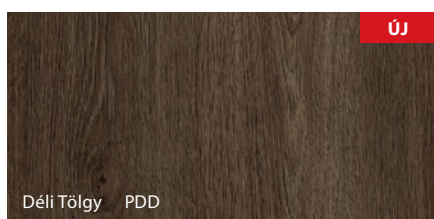

Déli Tölgy PDD

ÚJ

Poliészter Festék ★★★★★



Fehér (RAL 9016) LBI

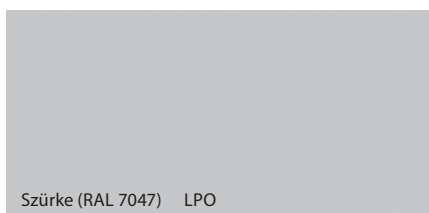

Szürke (RAL 7047) LPO

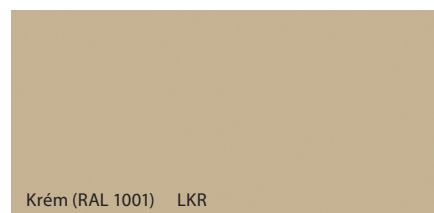

Krém (RAL 1001) LKR

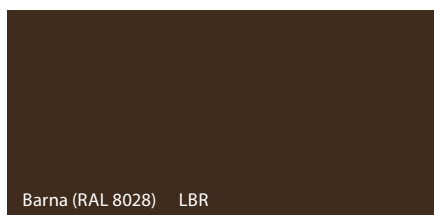

Barna (RAL 8028) LBR



Kék (RAL 5005) LNI

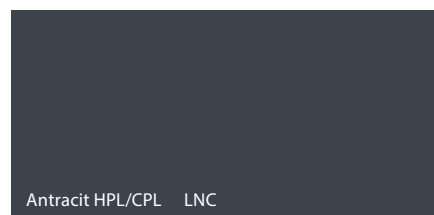

Antracit HPL/CPL LNC



Antracit Struktúrált (RAL 7024) LNT

Szín minták



GAZDASÁGOS



STANDARD



STANDARS PLUS



PREMIUM



PROFESSZIONÁLIS



EXTRÉM

HPL és CPL 0,7 ★★★★★★

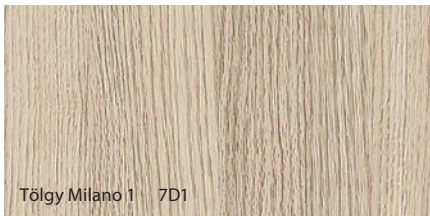

Tölgy Milano 1 7D1

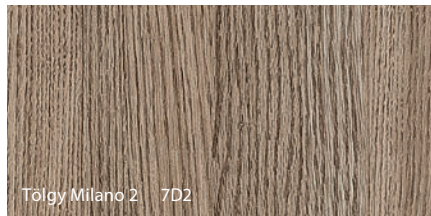

Tölgy Milano 2 7D2

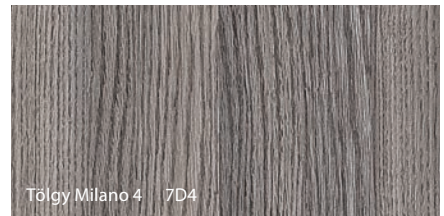

Tölgy Milano 4 7D4

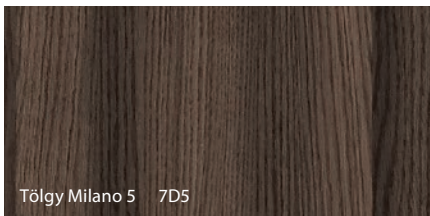

Tölgy Milano 5 7D5

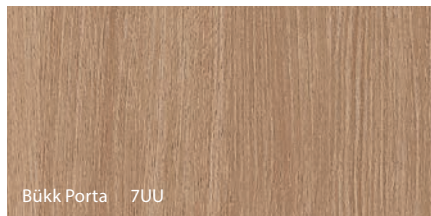

Bükk Porta 7UU

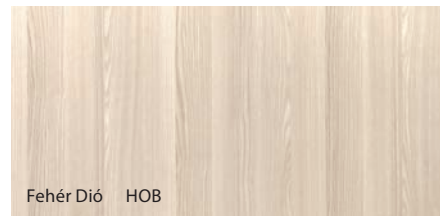

Fehér Dió HOB

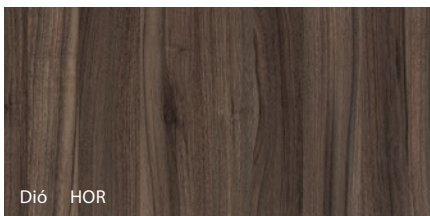

Dió HOR

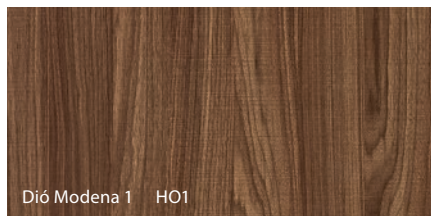

Dió Modena 1 HO1

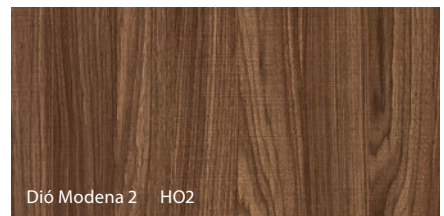

Dió Modena 2 HO2

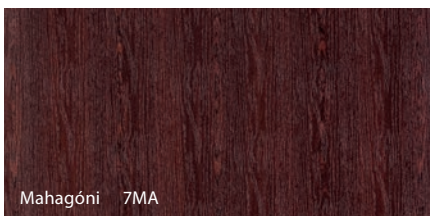

Mahagóni 7MA

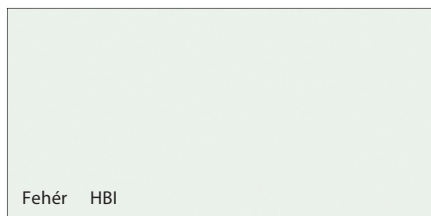

Fehér HBI

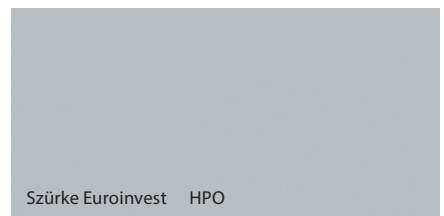

Szürke Euroinvest HPO

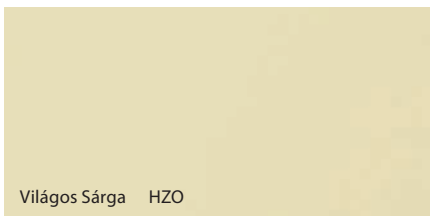

Világos Sárga HZO

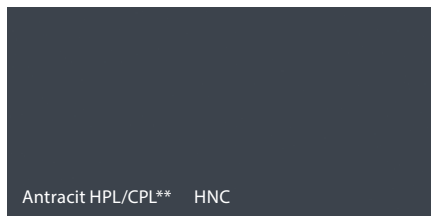

Antracit HPL/CPL** HNC



Kék HNI

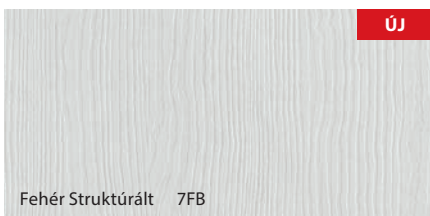

Fehér Struktúrált 7FB

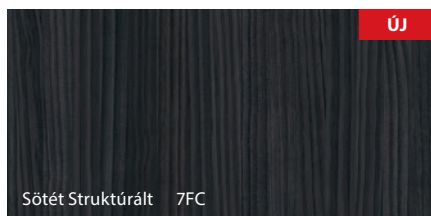

Sötét Struktúrált 7FC

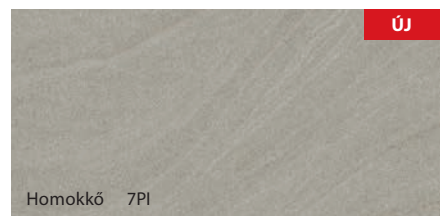

Homokkő 7PI

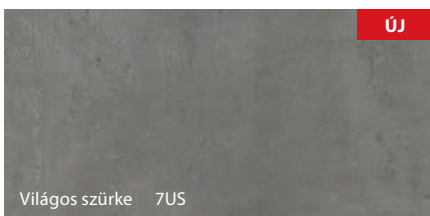

Világos szürke 7US

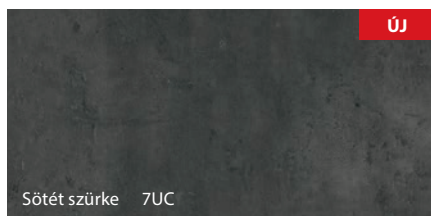

Sötét szürke 7UC

K Az Antracit CPL szín Porta KONTRACTon keresztül rendelhető

A HPL és CPL laminát jellegzetességeit megtalálja:
www.porta.com.pl/dm/charakterystykaHPLCPL.pdf

** Új HPL/CPL felület lett bevezetve, a már meglévő festett Antracit HPL/CPL felülethez.



Szín minták



GAZDASÁGOS



STANDARD



STANDARS PLUS



PREMIUM



PROFESSZIONÁLIS



EXTRÉM

Select Természetes Furnér ★★★★★☆



Tölgy MDX

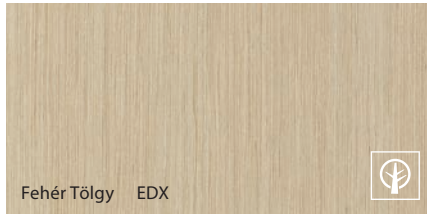

Fehér Tölgy EDX



Wenge MNX

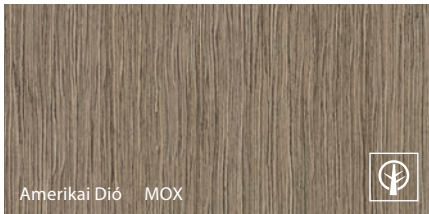

Amerikai Dió MOX

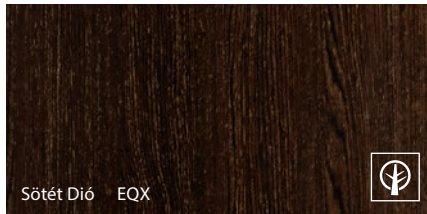

Sötét Dió EQX

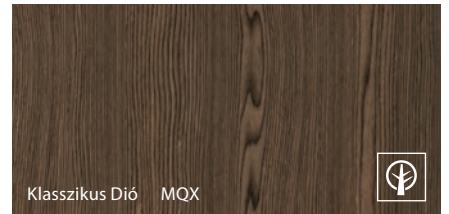

Klasszikus Dió MOX



Szatén Természetes Furnér ★★★★★☆

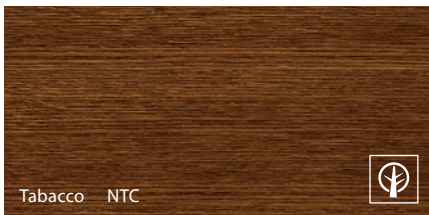

Tabacco NTC

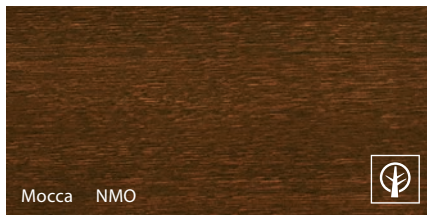

Mocca NMO



Nero NNE



Standard Természetes Furnér ★★★★★☆

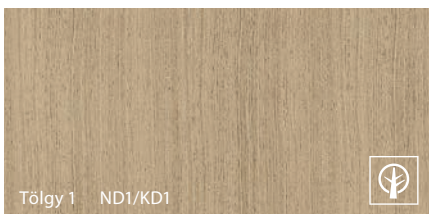

Tölgy 1 ND1/KD1



Tölgy 2 ND2/KD2

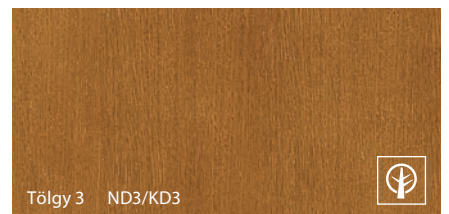

Tölgy 3 ND3/KD3

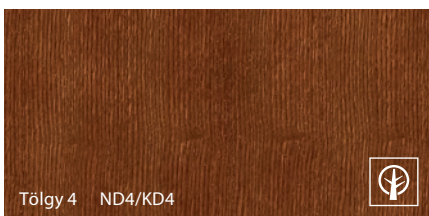

Tölgy 4 ND4/KD4

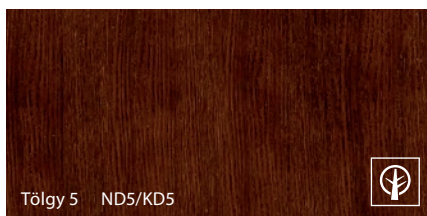

Tölgy 5 ND5/KD5

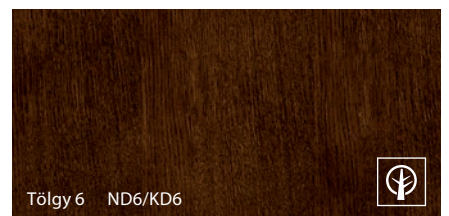

Tölgy 6 ND6/KD6



Tölgy Fehér NBI / KBI



* ND1 – NBI Tölgy „csikos” mintázattal
KD1 – KBI Tölgy „virágos” mintázattal

A furnéros ajtók sajátossága, hogy a lapok mintázata és festése eltérhet. Ezek az eltérések nem tekinthetők garanciális reklamációnak.





Szín minták



GAZDASÁGOS



STANDARD



STANDARS PLUS



PREMIUM



PROFESSZIONÁLIS



EXTRÉM

Retro Természetes Furnér ★★★★★☆

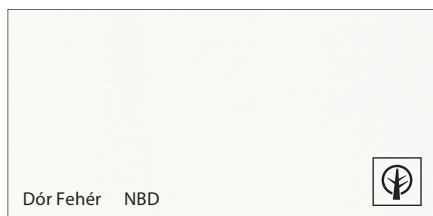

Dór Fehér NBD

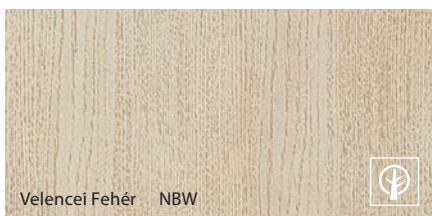

Velencei Fehér NBW

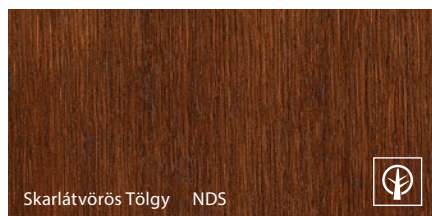

Skarlátvörös Tölgy NDS

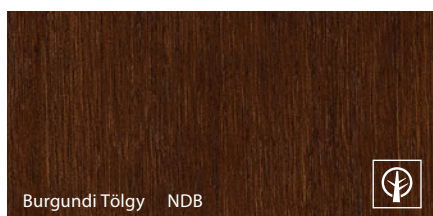

Burgundi Tölgy NDB



Kültéri Vízbázisú Festék ★★★★★☆



Tölgy 1 ZD1

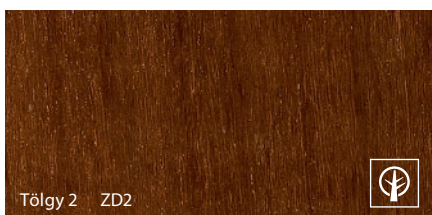

Tölgy 2 ZD2

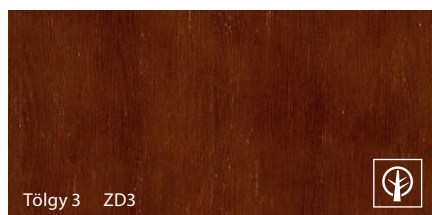

Tölgy 3 ZD3

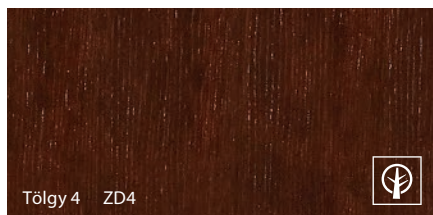

Tölgy 4 ZD4

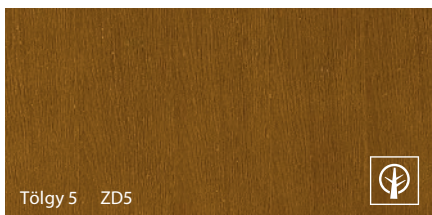

Tölgy 5 ZD5

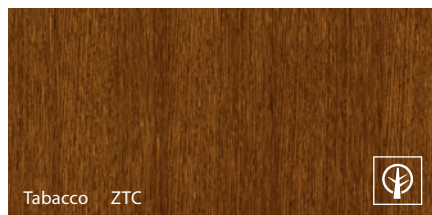

Tabacco ZTC

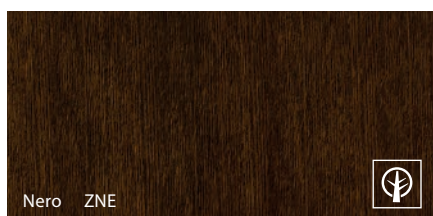

Nero ZNE

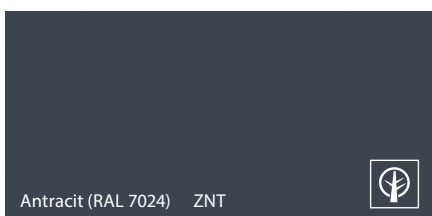

Antracit (RAL 7024) ZNT



Tölgy 6 (fehér) ZD6



Egyedi Természetes Furnér (Villadora) ★★★★★☆

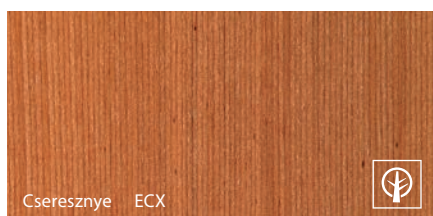

Cseresznye ECX

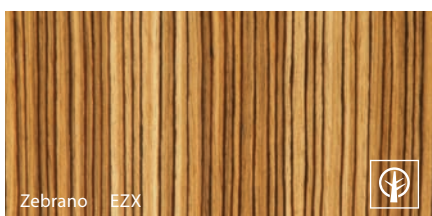

Zebrano EZX

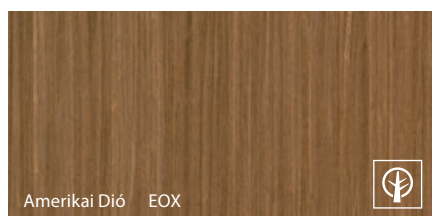

Amerikai Dió EOX



A furnéros ajtók sajátossága, hogy a lapok mintázata és festése eltérhet. Ezek az eltérések nem tekinthetők garanciális reklamációnak.



Referenciáink

> WWW.PORTA.COM.PL/REFERENCJE



Lublin, Świdnik, repülőtér



Wrocław, Állami Felsőoktatási Színművészeti Főiskola

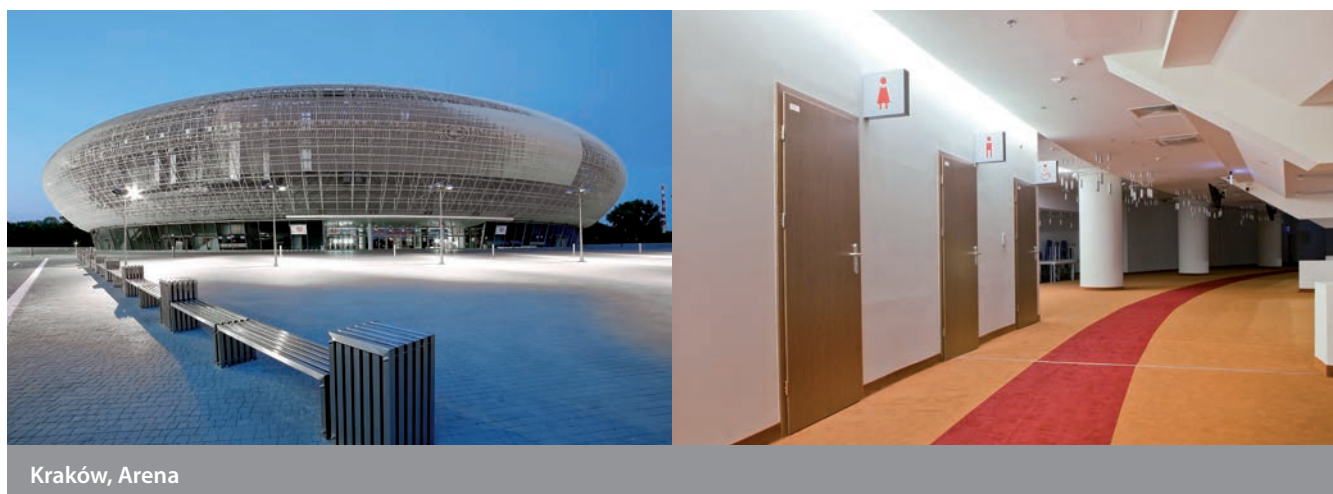

Kraków, Arena

Fotó: (www.welldone.pl)
Vinotti www.vinotti.eu, Comfort www.komfort.pl,
Aladdin www.aladyn.pl, Alves www.alves.pl Kárpitos Bútorgyár, Eco-Line www.ekoline.pl, Cellofan Otthon & Design www.cellofan.pl.

Ügyfeink kihasználhatják a felületek széles választékát, a standard és nem standard lehetőségeket.

K NEM STANDARD MEGRENDELÉSEK: Kontrakt Osztály - export részleg (+40) 257 227 423, e-mail: kontrakt_ro@porta.com.pl
SZABVÁNY MEGRENDELÉSEK: Porta Doors katalógus, www.portadoors.hu

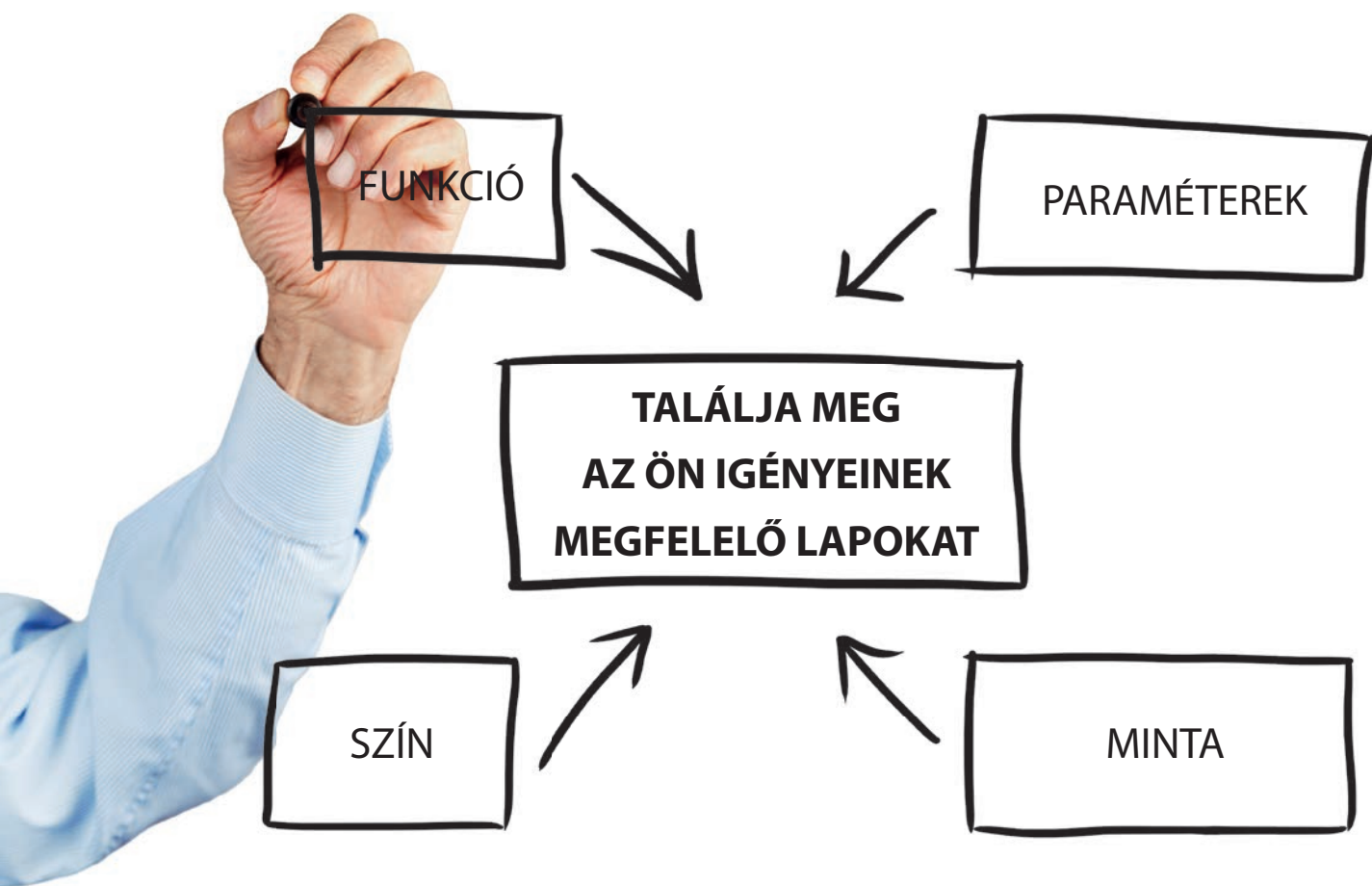

FUNKCIÓ

Találja meg az igényeinek megfelelő ajtókat

PARAMÉTEREK

Válassza ki az ajtó paramétereit, a projekt követelményeinek megfelelően

SZÍN

Találja meg a megegyező színt a lapra és a környezetre

MINTA

Párosítsa a lap típust és a szoba stílusát

Megbízható vázszerkezet

■ Rövid teljesítési határidő - kollekciók: Porta KONCEPT, Porta INSPIRE, Porta BALANCE, Porta HARMONY

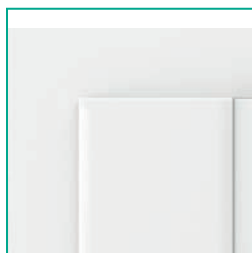

INNOVATÍV MEGOLDÁSOK

furnér felületű vázszerkezet, nedvesség ellen védett élek

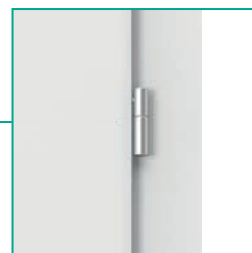

MEGBÍZHATÓ MŰKÖDÉS

alapfelszereltség - 3 db csapos pánt



TÖRŐDÜNK A RÉSZLETEKKEL

nincs üvegtömítés

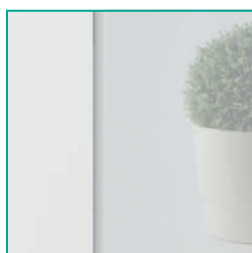

BIZTONSÁG

edzett, matt üveg



MEGBÍZHATÓSÁG

vázszerkezet

AJÁNLJUK!

SPECIÁLIS FAKONSTRUKCIÓ

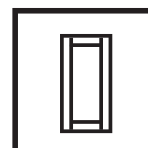

KERET ÉS PANEL

VÁZSZERKEZETES

MINŐSÍTETT PORTA okleveles beépítők



Az Okleveles Beépítők frissített listájáért hívja a következő telefonszámot: 0040257227400.

A Beépítő Csoportok okleveles cégek, melyek vizsgát tettek és hitelesítetten képesítettek a Porta termékek beépítésére, a Porta KMI Románia által.

A Porta KMI Románia nem felelős az Okleveles Beépítők által nyújtott szolgáltatások minőségére és határidejére. A Porta KMI Románia teljes termékpalettájára érvényes az „5 év garancia”, a promóció ideje alatt, mely 36 hónapos garanciával rendelkezik. A Beépítő Csoportok szolgáltatását igénybe véve, kiterjeszti a garanciát a vásárolt árukra, további 24 hónappal.

A részletes szabály a következő címen érhető el:

http://www.portadoors.hu/documents/5_years_warranty_hungary.pdf

BÉKÉSCSABA

VESTIBULUM Kft. + 36306393176

BUDAPEST

AJTÓ-TOK Kft. + 36309513067

ALLHOUSE Kft. + 36703311962; + 36209384831

NEXT GATE Kft. + 36202520374

N.I.F.F.O.N. Bt. + 36306035850

TOFA Kft. + 36309832994; + 3613210647

GYŐR

ABLAKABB B.T. +3696618748

NYÍREGYHÁZA

OPEN DOORS Kft. + 3642460249

SZEGED

BUTORSZABO B.T. + 36309535686

ELITE DOORS Kft. + 36308545801

VÁC

JÖVŐ 2008 Kft. + 36706305036; + 36703818646; + 36703666890

KERESSE A
KIVÁLÓ
MINŐSÉG JELÖLÉST
TERMÉKEINKNÉL



i a gyártó azonosítóját
megtalálja az ajtólapon a
zár alatt

PORTA DOORS

Zona Industrială N-V, Str. III, nr. 11,310491, Arad,
phone.: +40 (257) 227 400, +40/257 227 454; fax: +40 (257) 227 401
www.portadoors.hu, e-mail: info_doors@porta.com.pl



- PORTA gyárai
- A PORTA cég viszonteladó hálózata

